

# PODRĘCZNIK kierowcy i przedsiębiorstwa Cyfrowy tachograf SE5000



Stoneridge - Setting the standard  
[www.SE5000.com](http://www.SE5000.com)



## **Dziękujemy za wybór cyfrowego tachografu SE5000 Stoneridge.**

W Stoneridge polegamy na współpracy z kierowcami i flotami w celu dostarczania produktów pomagających ułatwiać Waszą pracę. Przyrząd SE5000 został zaprojektowany według tej koncepcji z prostymi opcjami menu, wysokimi prędkościami pobierania, możliwością pobierania zdalnego, by wymienić tylko kilka przykładów. Aby w jak największym stopniu wykorzystać możliwości tego urządzenia, zalecamy zapoznać się z obsługą tachografu cyfrowego - przed rozpoczęciem Waszej pierwszej podróży.

## **Używanie tego podręcznika.**

Prosimy o przeczytanie Podręcznika kierowcy i przedsiębiorstwa przed pierwszym wyruszeniem w drogę. Pomoże to w maksymalnym stopniu wykorzystać Wasz tachograf i uniknąć narażania siebie i innych osób na niebezpieczeństwo.

Stoneridge Electronics zastrzega sobie prawo do wprowadzania w dowolnym czasie zmian w projekcie, wyposażeniu i właściwościach technicznych. Stąd też nie można opierać jakichkolwiek reklamacji na danych, ilustracjach lub opisach zamieszczonych w niniejszym Podręczniku kierowcy i przedsiębiorstwa.

Lokalny przedstawiciel Stoneridge z przyjemnością udzieli pomocy w przypadku powstania jakichkolwiek pytań.

Niniejszy Podręcznik kierowcy i przedsiębiorstwa należy przechowywać w samochodzie. W przypadku sprzedaży pojazdu należy przekazać ten podręcznik nowemu właścicielowi pojazdu, jako że tachograf jest uważany za część pojazdu.

## Symbole



Ostrzeżenie



Ważna informacja



Wskazówka



Wymagane działanie



Odsyłacz do strony

Wyświetl Komunikaty na wyświetlaczu

VU Zespół w pojeździe  
(tachograf cyfrowy)

## Definicje w niniejszych instrukcjach

### Kierowca

Osoba która prowadzi, lub będzie prowadzić pojazd.

### Drugi kierowca

Osoba która w danej chwili nie prowadzi pojazdu.

### Dzień roboczy

Ilość czynności wykonywanych przez kierowcę i drugiego kierowcę w okresie dnia pracy.

### Czynność

To, czym jest zajęty kierowca.

## **Skontaktować się ze Stoneridge**

Zapraszamy do kierowania wszelkich potencjalnych zapytań lub sugestii dotyczących tachografu oraz instrukcji obsługi do dowolnego z naszych biur sprzedaży, których listę zamieszczamy poniżej.

### **Wielka Brytania**

Stoneridge Electronics Ltd  
Charles Bowman Avenue  
Claverhouse Industrial Park  
Dundee, Szkocja  
Wielka Brytania

Tel +44 (0)1382 866 400  
Faks +44 (0)1382 866 401

e-mail: [amsales@stoneridge.com](mailto:amsales@stoneridge.com)

### **Francja**

Stoneridge Electronics France  
Z.I St. Etienne  
F-64100 Bayonne  
Francja

Tel. +33 (0)5 59 50 80 40  
Faks +33(0)5 59 50 80 41

e-mail: [france.amsales@stoneridge.com](mailto:france.amsales@stoneridge.com)

### **Niemcy**

IVEKA Automotive Technologies  
Schauz GmbH  
Talweg 8  
D-75417 Mühlacker-Lomersheim  
Niemcy

Tel. +49 (0)7041 9695-0  
Faks +49(0)7041 9695-55

e-mail: [info@iveka.de](mailto:info@iveka.de)

### **Włochy**

Stoneridge Electronics s.r.l.  
Viale Caduti nella Guerra di Liberazione,  
568  
00128 - Rzym  
Włochy

Tel +39 06 50 86 10 01  
Faks +39 06 50 86 10 06

e-mail: [italy.amsales@stoneridge.com](mailto:italy.amsales@stoneridge.com)

### **Holandia**

C.A.S.U. - Utrecht b.v.  
Ravenswade 118  
NL-3439 LD Nieuwegein  
Holandia

Tel: +31 (0)30 288 44 70  
Faks ++31(0)30 289 87 92

e-mail: [info@casuutrecht.nl](mailto:info@casuutrecht.nl)

### **Hiszpania**

Stoneridge Electronics España  
Avda. Severo Ochoa 38  
Pol. Ind. Casa Blanca  
28108 Alcobendas  
Madryt  
Hiszpania

Tel. +34 91 662 32 22  
Faks +34 91 662 32 26

e-mail: [spain.amsales@stoneridge.com](mailto:spain.amsales@stoneridge.com)

## **Szwecja**

Stoneridge Nordic AB  
Gårdsfogdevägen 18 A  
SE-168 66 Sztokholm  
Szwecja

Tel. +46 (0)8 154400

Faks +46 (0)8 154403

e-mail: [info@stoneridgenordic.se](mailto:info@stoneridgenordic.se)

## **Informacje w Internecie**

Dalsze informacje  
dotyczące cyfrowego tachografu SE5000 i  
Stoneridge Electronics Ltd można znaleźć  
pod adresem:

[www.SE5000.com](http://www.SE5000.com)

[www.stoneridgeelectronics.info](http://www.stoneridgeelectronics.info)

## **Copyright**

Zabrania się przedrukowywania,  
tłumaczenia lub zwielokrotniania w inny  
sposób, tak w całości jak w części, bez  
pisemnego zezwolenia  
Stoneridge Electronics AB.

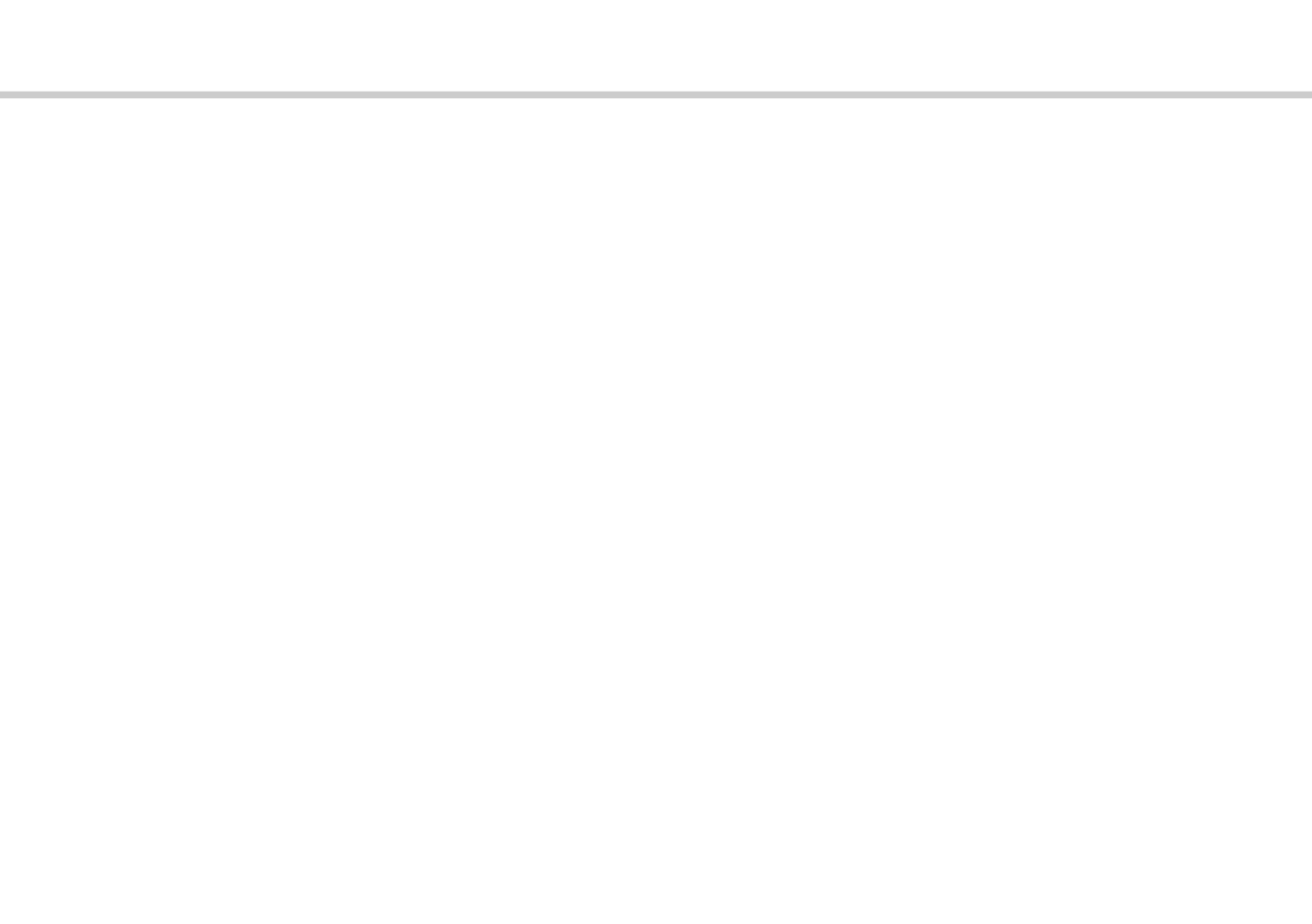

Proszę również zobaczyć indeks.

(► strona 143).

<b>Wprowadzenie</b>	
<b>Bezpieczeństwo obsługi</b> . . . . .	9
Naprawy i modyfikacje . . . . .	9
Okresowy przegląd w stacji obsługi . . . . .	9
Dane techniczne . . . . .	10
<b>W skrócie</b>	
<b>Przegląd systemu</b> . . . . .	12
Szyfrowany czujnik ruchu (1) . . . . .	13
Tachograf cyfrowy (2) . . . . .	13
Wyświetlacz w zespole wskaźników (3) . . . . .	13
Karta kierowcy (4) . . . . .	13
<b>Przegląd interfejsu użytkownika</b> . . . . .	14
Wyświetlacz standardowy . . . . .	16
Menu tachografu . . . . .	18
<b>Kontrola</b>	
<b>Czynności dnia roboczego</b> . . . . .	20
I Włóż kartę kierowcy . . . . .	20
Przegląd Scenariuszy Użytkownika . . . . .	21
Normalny dzień roboczy . . . . .	21
Zmiana czynności . . . . .	24
Zmiana miejsc . . . . .	25
Wyjmij kartę kierowcy . . . . .	26
<b>Wykonywanie wpisów ręcznych</b> . . . . .	28
Scenariusze wpisów ręcznych . . . . .	28
Procedura ręcznego wprowadzania danych . . . . .	29
<b>Modyfikacja wpisów ręcznych</b> . . . . .	35
Potwierdzenie wpisów . . . . .	35
Zmień wpis . . . . .	36
Usuń wszystkie wpisy. . . . .	36
<b>Podróż promem lub pociągiem</b> . . . . .	37
Czynność prom/pociąg . . . . .	37
<b>Jazda w sytuacji gdy nie jest wymagana rejestracja</b> . . . . .	38
Jazda poza zakresem . . . . .	38
<b>Wydruki</b> . . . . .	39
Utwórz wydruk . . . . .	39
Typy wydruków . . . . .	41
Przykład wydruku . . . . .	44
<b>Ustawienia</b> . . . . .	67
Ustawienia . . . . .	67
Język . . . . .	67
Zmiana czasu UTC . . . . .	68
Zmiana czasu lokalnego . . . . .	69
Odwróć wyświetlacz . . . . .	70
Wyświetl numer rejestracyjny pojazdu . . . . .	70
<b>Ręczne resetowanie czasu diennej jazdy</b> . . . . .	71

## Wyświetlacze i dane

<b>Wyświetlacze</b> .....	74
Ekran kierowcy .....	74
<b>Symbole</b> .....	76
Symbole .....	76
Kombinacje symboli .....	78
<b>Komunikaty, Ostrzeżenia i Usterki</b> .....	79
Trzy rodzaje powiadomień .....	79
Komunikaty .....	79
Ostrzeżenia .....	79
Usterki .....	79

## Porada praktyczna

<b>Wymiana rolki papieru</b> .....	96
Wyjąć kasetę papieru .....	96
Wstawić rolkę papieru .....	96
<b>Konserwacja i utrzymanie</b> .....	98
Części zamienne do drukarki .....	98
Dbłość o kartę .....	98
Dbłość o tachograf .....	99
<b>Test wewnętrzny</b> .....	100
Test wewnętrzny .....	100
<b>Często zadawane pytania</b> .....	103

## Dodatek

<b>Dostępne kraje</b> .....	108
<b>Dostępne języki</b> .....	110
<b>Tachograf ADR</b> .....	111
Zatwierdzony do stosowania w pojazdach przewożących materiały niebezpieczne .....	111
Funkcje specjalne tachografu ADR .....	111
<b>Dane przechowywane na karcie kierowcy i w tachografie</b> .....	113
Dane przechowywane na karcie kierowcy .....	113
Dane przechowywane w tachografie .....	114
<b>Importerzy krajowi</b> .....	115
Importerzy krajowi .....	115
<b>Strefy czasowe</b> .....	124
Strefy czasowe .....	124
<b>Tryb przedsiębiorstwa</b> .....	
<b>Wymagania i zalecenia</b> .....	126
Odpowiedzialność właściciela .....	126
Funkcje przedsiębiorstwa .....	128
<b>Zablokowanie/odblokowanie danych</b> .....	130
Ustawianie wyłączności danych .....	130

Znoszenie wyłączności danych ..	132
<b>Pobieranie danych</b> .....	133
Pobieranie danych .....	133
<b>Ustawienia</b> .....	136
Ustawienia .....	136
<b>Inspekcja tachografu</b> .....	140
Inspekcja tachografu .....	140
Dane funkcji przedsiębiorstwa ..	141

## Indeks

Indeks .....	143
--------------	-----



## Bezpieczeństwo obsługi

### Bezpieczeństwo obsługi

#### Ryzyko wypadku

Nie należy zajmować się tachografem gdy pojazd jest w ruchu. W przeciwnym razie uwaga prowadzącego pojazd będzie odwrócona od drogi i warunków ruchu

#### Naprawy i modyfikacje

Tachograf został zamontowany przez autoryzowany personel.

Nigdy nie wolno otwierać obudowy tachografu. Niedopuszczalne są jakiegokolwiek ingerencje przy systemie tachografu, ani modyfikowanie go.

Wewnątrz obudowy drukarki umieszczona jest etykieta plomby. Nie wolno oddzierać tej etykiety.



Osoby dokonujące modyfikowania tego urządzenia dopuszczają się karalnego wykroczenia, w zależności od prawa obowiązującego w danym kraju.

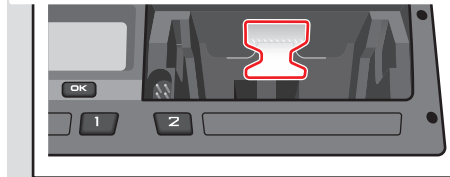
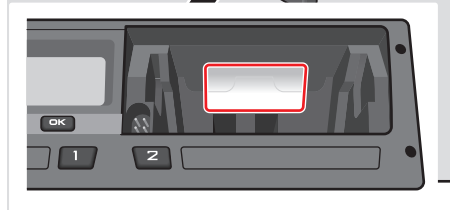
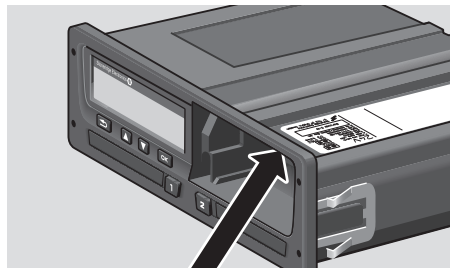

101808/060R01

Etykieta plomby

### Okresowy przegląd w stacji obsługi

Ten tachograf musi być poddawany sprawdzeniu w warsztacie obsługi tachografów cyfrowych co najmniej co 2 lata.

Tabliczka instalacyjna, zamocowana w pobliżu tachografu, podaje datę przeprowadzonego sprawdzenia.



W trakcie inspekcji tabliczka instalacyjna musi być ważna i nieuszkodzona.

### **Dane techniczne**

---

#### **Wersja tachografu**

Cyfrowy tachograf SE5000 Wer. 7.3

#### **Temperatura robocza**

-25°C do +70°C

Wersja do przewozu materiałów  
niebezpiecznych zgodnie z ADR: -25°C  
do +65°C

### **Certyfikacja i aprobaty**

Tachograf jest zatwierdzony do  
stosowania w Unii Europejskiej i  
certyfikowany według ITSEC "poziom E3  
wysoki" zgodnie z prawodawstwem UE.

Numer aprobaty typu: e5-0002

### **Kompatybilność elektromagnetyczna**

Ten tachograf spełnia wymagania  
dyrektywy 72/245/EWG Komisji  
Europejskiej, ostatnio zmienionej  
dyrektywą 2006/96/WE, świadectwo nr 03  
0289, w odniesieniu do kompatybilności  
elektromagnetycznej.

**Przegląd systemu**  
**Przegląd interfejsu użytkownika**

### Przegląd systemu

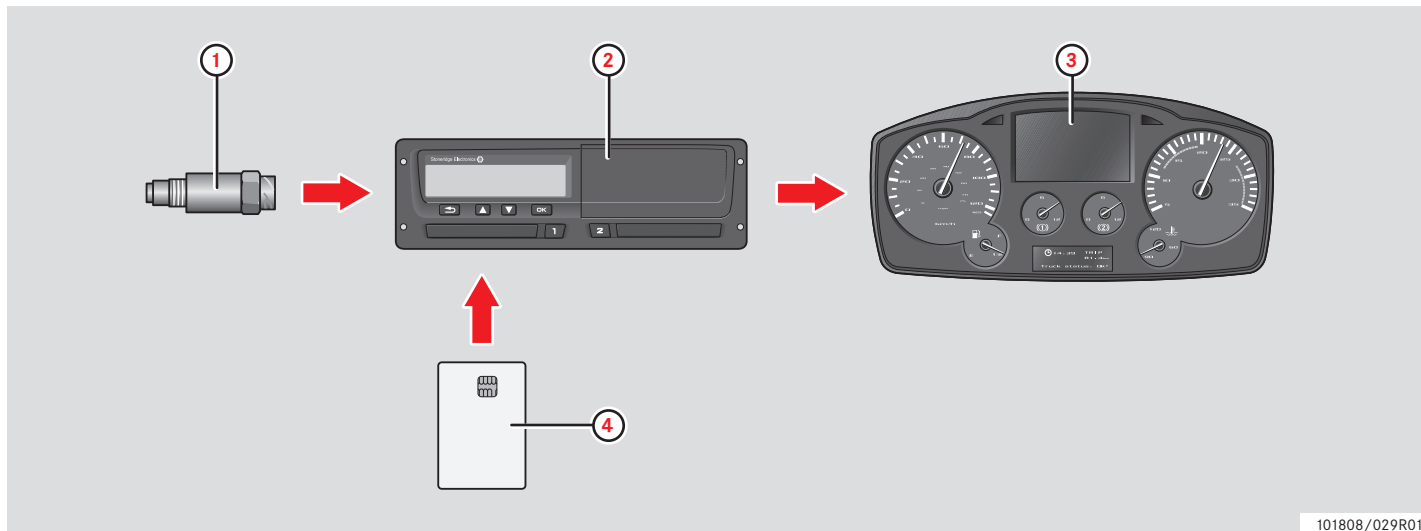

101808/029R01

- |          |   |
|----------|---|
| <b>1</b> | Szyfrowany czujnik ruchu                            |
| <b>2</b> | Tachograf ze zintegrowanym wyświetlaczem i drukarką |

- |          |  |
|----------|--|
| <b>3</b> | Wyświetlacz w zespole wskaźników pojazdu |
| <b>4</b> | Karta kierowcy                           |

## Przeгляд systemu

**Szyfrowany czujnik ruchu (1)**

Szyfrowany czujnik ruchu przekazuje impulsy prędkości do tachografu. Manipulowanie przy czujniku lub sygnale jest wykrywane przez tachograf i rejestrowane.

**Tachograf cyfrowy (2)**

Tachograf rejestruje i przechowuje różne dane.

- Dane karty kierowcy, z wyjątkiem danych prawa jazdy.
- Ostrzeżenia i nieprawidłowości związane z tachografem i odnoszące się do kart kierowcy, spółki i warsztatu.
- Informacje o pojeździe, dane drogomierza i szczegóły dotyczące prędkości z okresu 24 godzin.
- Manipulowanie przy tachografie.

Odnosnie do funkcji specjalnych dla tachografu ADR, zobacz ▷ Tachograf ADR, strona 111



Przekroczenie prędkości trwające dłużej niż jedną minutę będzie zapamiętane w tachografie.

**Pokaż dane tachografu**

Dane tachografu mogą być pokazane na wyświetlaczu tachografu oraz na wydrukach.

▷ Utwórz wydruk, strona 39

**Wyświetlacz w zespole wskaźników (3)**

Zespół wskaźników pojazdu wyświetla w różny sposób, w zależności od możliwości danego pojazdu, następujące informacje z tachografu:

- Prędkość
- Przebyta odległość
- Komunikaty, ostrzeżenia i usterki

**Karta kierowcy (4)**

Karta kierowcy identyfikuje jednoznacznie kierowcę i przechowuje różne dane powiązane z nazwiskiem kierowcy:

- Czas jazdy, czynności i odległość.
- Informacje o prawie jazdy.
- Pewne ostrzeżenia i usterki
- Numer rejestracyjny pojazdu (VRN) dla pojazdów użytkowanych przez posiadacza karty.
- Kontrole wykonywane przez władze.



Karta kierowcy może przechowywać dane przez co najmniej 28 dni. Po tym czasie najstarsze dane są zastępowane przy zapisywaniu nowych danych.

Szczegółowe informacje dotyczące danych tachografu i karty kierowcy zamieszczono w dodatku.

▷ Dane przechowywane na karcie kierowcy, strona 113

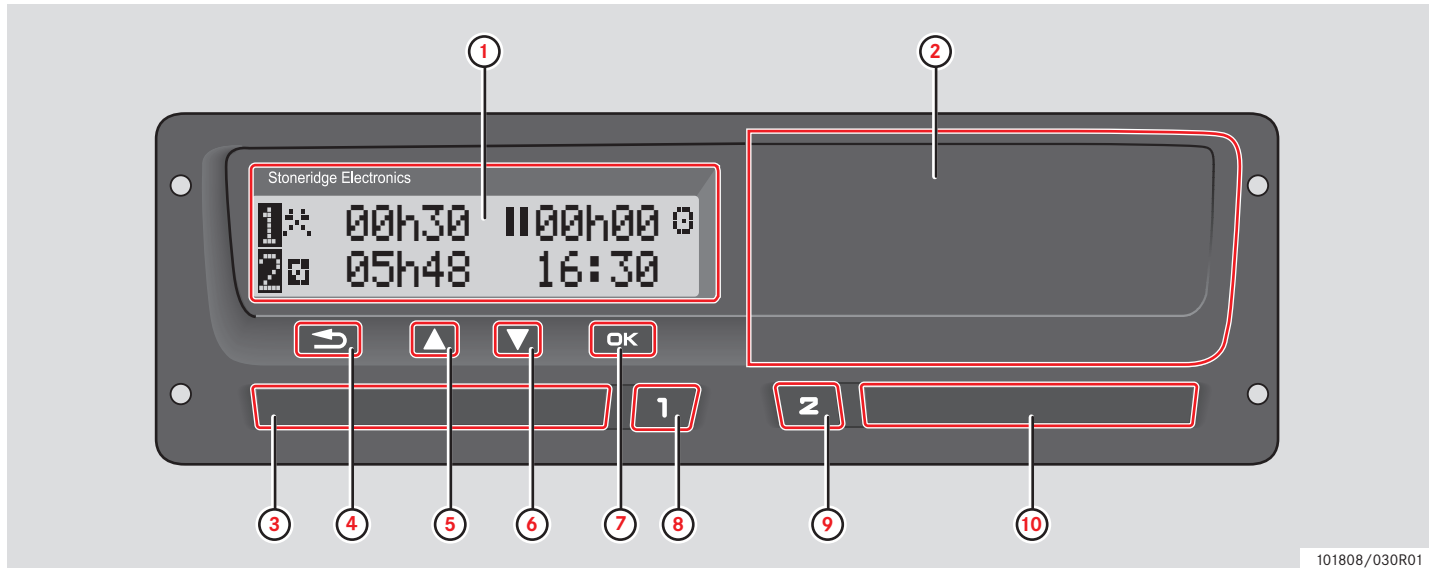

Przegląd interfejsu użytkownika



101808/030R01

## Przegląd interfejsu użytkownika

		Strona
<b>1</b>	<b>Wyświetlacz</b>	
	Standardowy wyświetlacz kierowcy	16
	Menu tachografu	18
	Komunikaty, ostrzeżenia i usterki	79
<b>2</b>	<b>Drukarka</b>	
	W celu utworzenia wydruku	39
	W celu włożenia/wymiany rolki papieru	96
<b>3</b>	<b>Gniazdo karty kierowcy</b>	
	W celu włożenia / wyjęcia karty kierowcy	20/ 26
<b>4</b>	<b>Skasuj</b> 	
	W celu anulowania procesu	-
	W celu zakończenia procesu	-

		Strona
	W celu przemieszczenia się wstecz na wyświetlaczu	-
	W celu powrotu do poprzednio wyświetlanego ekranu	-
	W celu powrócenia do standardowego wyświetlacza (naciskać wielokrotnie)	-
<b>5</b>	<b>W górę</b> 	
	W celu zwiększania wartości	-
	W celu wyróżnienia i wybrania opcje	-
<b>6</b>	<b>W dół</b> 	
	W celu zmniejszania wartości	-
	W celu wyróżnienia i wybrania opcje	-

		Strona
<b>7</b>	<b>OK</b> 	
	W potwierdzaniu wpisów	-
	W celu skasowania komunikatów lub ostrzeżeń	79
	W celu potwierdzenia usterek	79
<b>8</b>	<b>Kierowca 1</b> 	
	W celu otworzenia gniazda kierowcy	20
	W celu zmiany czynności kierowcy	24
<b>9</b>	<b>Drugi kierowca 2</b> 	
	W celu otworzenia gniazda drugiego kierowcy	20
	W celu zmiany czynności drugiego kierowcy	24
<b>10</b>	<b>Gniazdo na kartę drugiego kierowcy</b>	
	W celu włożenia/wyjęcia karty kierowcy	20/ 26

### Wyświetlacz standardowy

Pokazany zostanie standardowy wyświetlacz kierowcy:

- Gdy procedura wpisów ręcznych zostanie ukończona.
- W przypadku wielokrotnego naciśnięcia przycisku  w celu wycofania się z wpisu lub pozycji menu tachografu.

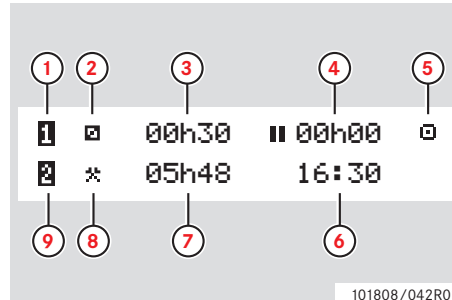

### 9 Drugi kierowca

- 1 Kierowca
- 2 Czynność kierowcy
- 3 Jazda: Czas trwania ciągłej jazdy, kierowca 1  
Brak jazdy: Czas trwania czynności kierowcy
- 4 Narastający czas przerw dla kierowcy w ciągu dnia roboczego
- 5 Tryb roboczy tachografu (Sprawny)
- 6 Czas lokalny
- 7 Czas trwania czynności drugiego kierowcy
- 8 Czynność drugiego kierowcy



## Przegląd interfejsu użytkownika

### Inne wyświetlane ekrany

Dostępne są cztery inne ekrany wyświetlające następujące informacje:

	Strona
Narastające czasy jazdy i przerw dla kierowcy 1	74
Narastające czasy jazdy i przerw dla kierowcy 2	74
Czas i data UTC oraz lokalne	74
Wyświetlacz prędkości, drogomierza i sygnalizacji włożonej karty	74

### Menu, symbole i powiadomienia

Tachograf ma dostępne trzy menu.

Wyświetlacz może również pokazać różne symbole i komunikaty.

	Strona
Menu tachografu	18
Symbole i kombinacje symboli	78
Komunikaty i powiadomienia ostrzeżeń i usterek	79

### Menu tachografu

Można wybrać trzy następujące menu.  
Nacisnąć **OK** w celu przejścia do tych menu.

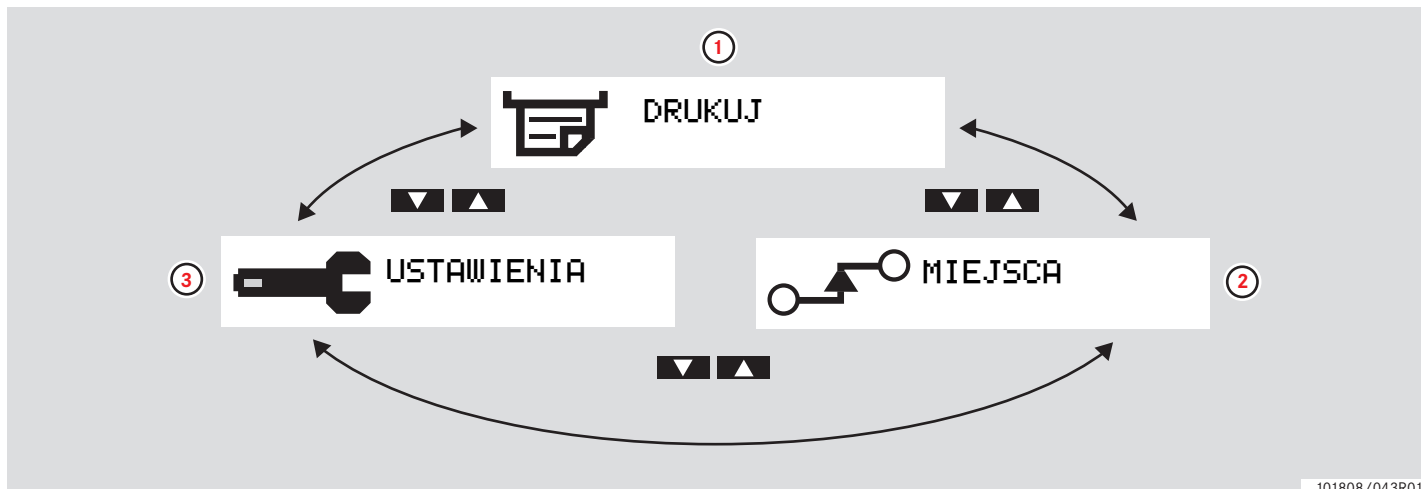

101808/043R01

		Strona
1	Utwórz wydruk	39
2	Zmiana miejsc	25
3	Ustawienia	67

**Czynności dnia roboczego**

**Wykonywanie wpisów ręcznych**

**Modyfikacja wpisów ręcznych**

**Podróż promem lub pociągiem**

**Jazda w sytuacji gdy nie jest wymagana rejestracja**

**Wydruki**

**Ustawienia**

### Czynności dnia roboczego

#### I Włóż kartę kierowcy

- 1 Nacisnąć i przytrzymać przycisk **1** gniazda karty kierowcy, albo przycisk **2** gniazda karty drugiego kierowcy do momentu aż gniazdo się wysunie.
- 2 Wstawić kartę tak aby układ scalony był zwrócony ku przodowi i w górę.

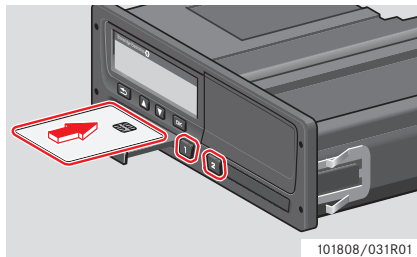

- 3 Zamknij gniazdo, delikatnie wpychając je do wnętrza.

Tachograf przetwarza dane karty kierowcy.

Jeżeli uwierzytelnienie karty kierowcy nie powiedzie się, zobacz

▷ strona 84



Karta kierowcy musi być zawsze umieszczona w gnieździe **1** !

Dzień roboczy jest zdefiniowany przez czynności jakie zostały wykonane przez kierowcę i drugiego kierowcę. Niektóre czynności są wybierane automatycznie, inne muszą być wprowadzone ręcznie.

W przypadku operacji wykonywanych przez dwie osoby, kierowca wstawia kartę do gniazda po lewej stronie **1** , a drugi kierowca do gniazda po prawej stronie **2**.



Jeżeli następuje zmiana kierowców, konieczne jest dokonanie wymiany kart kierowców.

Każda czynność jest definiowana przez typ czynności, czas rozpoczęcia i czas zakończenia.

Symbol	Typ czynności
	<b>Praca</b> Czynność w trakcie unieruchomienia pojazdu, np. załadunek pojazdu
	<b>Prowadzenie pojazdu</b> Prowadzenie pojazdu.
	<b>Odoczynek/przerwa</b> Na przerwy.
	<b>Dostępny</b> Czas oczekiwania, kierowca jest dostępny, lecz nie pracuje, np. wykorzystuje czas nieprzeznaczony na pracę w systemie wielokrotnej obsady.

## Czynności dnia roboczego

Symbol	Typ czynności
?	<p><b>Nieznany</b></p> <p>Nie jest zadeklarowany w VU lub w karcie kierowcy żaden konkretny typ czynności, np. w sytuacji gdy zamiennie wykorzystywane są rejestry papierowe.</p>

### Przegląd Scenariuszy Użytkownika

Wykorzystać jako wskazówkę jeden z następujących scenariuszy użytkownika:

- Scenariusz normalnego dnia roboczego
- ▷ Scenariusze wpisów ręcznych, strona 28



W trakcie normalnego dnia roboczego karta kierowcy musi być włożona do tachografu.

Karta kierowcy jest osobista i nie może być używana przez nikogo innego, jak tylko jej prawowitego właściciela.



Kierowcy są odpowiedzialni za przestrzeganie kodeksu drogowego obowiązującego w danym kraju.

### Normalny dzień roboczy

Pokazany poniżej scenariusz użytkownika jest scenariuszem dla nowego dnia roboczego.

▷ Procedura początkowa, strona 23

Karta kierowcy została wyciągnięta na koniec ostatniego dnia roboczego i włożona wraz z rozpoczęciem się nowego dnia roboczego.

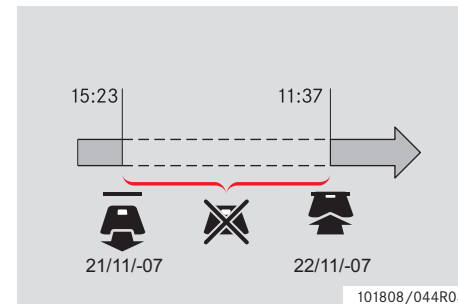

W trakcie normalnego dnia roboczego:

- Karta kierowcy musi być wstawiona do tachografu w celu zidentyfikowania kierowcy.

- Wszystkie zmiany czynności muszą być wprowadzone w czasie dokonywania zmiany.

### *Włożona karta kierowcy*

Dla okresów w trakcie których była włożona karta kierowcy, nie można zmieniać już zapisanych czynności.

### *Brak włożonej karty kierowcy*

Jeżeli były wykonywane czynności bez włożonej karty kierowcy, to konieczne jest ręczne wprowadzenie tych czynności przy następnym włożeniu karty kierowcy.

Następujące strony opisują czynności i działania w trakcie dnia roboczego:

- ▷ I Włóż kartę kierowcy, strona 20
- ▷ Zmiana czynności, strona 24
- ▷ Zmiana miejsc, strona 25
- ▷ Wyjmij kartę kierowcy, strona 26

## Czynności dnia roboczego

## Procedura początkowa

Po włożeniu karty kierowcy, na wyświetlaczu pojawia się nazwisko właściciela karty, data i godzina ostatniego wyjęcia karty i czas lokalny/przesunięcie względem czasu UTC.

Witamy  
Smith

ostatnie wycof  
15:23 • 22/11 2010

UTC+01h00  
15:23 • 22/11 2010

1 Nacisnąć **OK** aby potwierdzić "TAK".

1 Odpocz. do  
teraz? **TAK**

Jeżeli wybrano "NIE" zobacz:

▷ Scenariusze wpisów ręcznych,  
strona 28

2 Użyć przycisku **▲** lub **▼** aby wybrać "Kraj końcowy" oraz nacisnąć **OK** aby potwierdzić.

▶ ● Kraj końcowy  
Polska

Jeżeli przy ostatnim wyciągnięciu karty wybrano "Kraj końcowy", to ten ekran wyświetlacza nie pojawi się.

3 Użyć przycisku **▲** lub **▼** aby wybrać "Kraj początk." oraz nacisnąć **OK** aby potwierdzić.

● ▶ Kraj początk.  
Polska

! Ekran wyświetlacza "Kraj końcowy" i "Kraj początk." nie zostanie pokazany, jeżeli czas jaki upłynął pomiędzy wyjęciem, a ponownym włożeniem karty jest krótszy niż dziewięć godzin.

4 Użyć **▲** lub **▼** aby wybrać jeżeli potrzebny jest wydruk wprowadzonych danych, oraz nacisnąć **OK** w celu potwierdzenia.

Wydrukować  
wpisy? **NIE**

5 Użyć przycisku **▲** lub **▼** aby wybrać "TAK" oraz nacisnąć **OK** aby potwierdzić i zapisać wpisy.

Potwierdzić  
wpisy? **TAK**

Jeżeli wybrano "TAK", wpisy zostają zachowane, oraz pojawia się na chwilę następujący komunikat:

Gotowy do  
jazdy

Wpisy są zachowane i pojawi się standardowy ekran wyświetlacza.

W przypadku wybrania "NIE" wybierz "Usuń wszystkie wpisy" w celu

rozpoczęcia procedury początkowej lub "Zmierz wpis" w celu dokonania wprowadzeń ręcznych, patrz:

▷ Scenariusze wpisów ręcznych, strona 28

### Zmiana czynności

#### Czynności wybierane automatycznie

Tachograf automatycznie wybiera czynność dla każdego kierowcy zgodnie z bieżącą sytuacją prowadzenia.

Prowadzenie pojazdu sytuacja	Kierowca	Drugi kierowca
Wprowadzenie w ruch/ kierowanie	Prowadzenie pojazdu 	Gotowy 
Zatrzymanie/ nieruchomy	Praca 	Gotowy 

Automatyczna zmiana czynności ma miejsce:

- Z Prowadzenie na Praca jeżeli pojazd pozostaje unieruchomiony przez czas dłuższy niż 2 minuty.
- Z Praca na Prowadzenie jeżeli pojazd został wprowadzony w ruch w ciągu minionej minuty.

#### Czynności wybierane ręcznie

Gdy pojazd jest nieruchomy, dowolna czynność inna niż Praca dla kierowcy, lub Dostępny dla drugiego kierowcy musi być wybrana ręcznie.

Ręcznie można wybrać następujące czynności:

	Praca
	Odpoczynek/przerwa
	Gotowy

W celu dokonania zmiany czynności w trakcie dnia roboczego, postępować następująco:

- ▶ Pojazd musi pozostawać w spoczynku.
- ▶ Wprowadź kartę kierowcy.

- ▶ Naciskać wielokrotnie przycisk (kierowca) lub przycisk (drugi kierowca) do momentu gdy na wyświetlaczu zostanie pokazana żądana czynność.



"Prowadzenie" nie może być wybrane ręcznie.



Zmiana czynności może być dokonana tylko gdy pojazd jest nieruchomy.



Rozpoczęcie/zakończenie czynności wraz z załączeniem/wyłączeniem wyłącznika zapłonu może być wstępnie ustawione przez przedsiębiorstwo i warsztat. Należy sprawdzić w przedsiębiorstwie czy zostało wstępnie ustawione rozpoczynanie/kończenie czynności.



## Czynności dnia roboczego

**Zmiana miejsc**

Przy rozpoczynaniu i kończeniu dnia roboczego konieczne jest również określenie w którym kraju znajduje się pojazd.

Można to zrobić:

- W dowolnej chwili podczas dnia roboczego z menu podrzędnych w stosunku do "MIEJSCA" podmenu "Miejsce rozpocz" lub "Miejsce zakończ".
- Przy automatycznym poproszeniu o to w momencie wyciągania karty każdego z kierowców.
- W trakcie ręcznego wprowadzania czynności.



Zmiana miejsc może być dokonana tylko gdy pojazd jest nieruchomy.

▷ Scenariusze wpisów ręcznych, strona 28

*W dowolnym momencie dnia roboczego*

- 1 Nacisnąć przycisk **OK** aby pokazać menu.
- 2 Użyć przycisku **▲** lub **▼** aby wybrać "MIEJSCA" oraz nacisnąć **OK**.



- 3 Użyć przycisku **▲** lub **▼** aby wybrać "Miejsce rozpocz" lub "Miejsce zakończ" i nacisnąć **OK**.

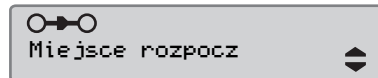

- 4 Użyć przycisku **▲** lub **▼** w celu wybrania aktualnego kraju, po czym naciśnij **OK**, aby potwierdzić wybór.

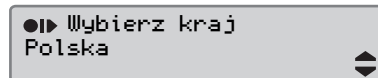

Odnośnie do informacji o dostępnych krajach, zobacz

▷ Dostępne kraje, strona 108



Menu tachografu dostępne jest wyłącznie gdy pojazd jest nieruchomy.



W przypadku Hiszpanii konieczne jest również wybranie regionu.

▷ Regiony Hiszpanii, strona 109

### Wymij kartę kierowcy



Wymywanie karty kierowcy gdy dokonywana jest zmiana kierowców. Przy otwartym jakimkolwiek menu nie jest możliwe wyjęcie karty kierowcy.

- 1 Naciśnąć i przytrzymać przycisk **1** w celu otworzenia gniazda kierowcy, lub przycisk **2** w celu utworzenia gniazda drugiego kierowcy.
- 2 Użyć przycisku **▲** lub **▼** aby wybrać "Kraj końcowy" oraz nacisnąć **OK**.

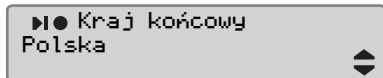

Tachograf zapisuje te dane na karcie kierowcy, po czym wysuwa gniazdo

- 3 Naciśnąć lekko kartę kierowcy od spodu poprzez otwór w wysuniętej podstawie gniazda, albo popchnąć krawędź gniazda w dół do momentu wyskoczenia karty kierowcy.

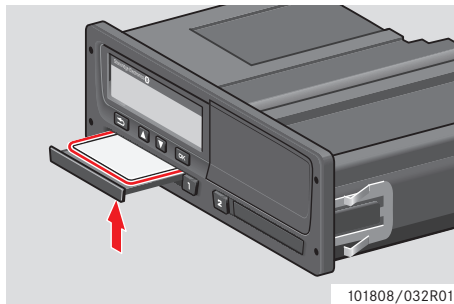

101808/032R01

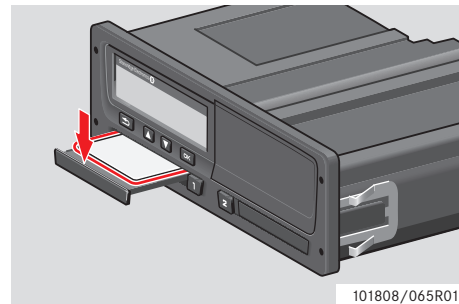

101808/065R01

Wyjąć kartę:

- ▶ Usunąć kartę kierowcy
- ▶ Zamknij gniazdo, delikatnie wpychając je do wnętrza.

## Czynności dnia roboczego

### Zablokowane gniazdo kart

Gniazda kart są zablokowane:

- Gdy pojazd porusza się.
- Gdy trwa przetwarzanie karty kierowcy przez tachograf
- Jeżeli zostanie przerwane zasilanie tachografu.

▷ Funkcje specjalne tachografu ADR, strona 111

Jeżeli karta jest nadal włożona, a przywrócenie zasilania nie jest możliwe, konieczne będzie odblokowanie gniazda w warsztacie tachografów cyfrowych.

### Tryb oszczędzania energii

Gdy zapłon jest wyłączony, tachograf wprowadzi tryb oszczędzania energii dziesięć minut po wykonaniu ostatniej czynności. Podświetlenie wyświetlacza jest wyłączane dziesięć sekund po ostatniej wykonanej czynności. W trybie oszczędzania energii wyświetlacz jest wyłączony.

Tachograf zostanie podświetlony, jeżeli zostanie wykonana dowolna z następujących czynności

- Jednokrotne naciśnięcie dowolnego przycisku.
- Załączenie zapłonu.
- Wzięcie pojazdu na hol.

▷ Funkcje specjalne tachografu ADR, strona 111

### Wykonywanie wpisów ręcznych

#### Scenariusze wpisów ręcznych

Jeżeli zostały wykonane czynności bez włożonej karty kierowcy, to muszą być dokonane wpisy ręczne tych czynności.

Czynności te można wprowadzić jedynie przy następnym wprowadzeniu karty kierowcy.

▷ Procedura ręcznego wprowadzania danych, strona 29



Nie można dokonać późniejszej zmiany czynności, które zostały wprowadzone przy włożonej karcie kierowcy.

Wpisów ręcznych można dokonywać wyłącznie gdy pojazd jest nieruchomy.



Wyjście z trybu wpisów ręcznych następuje wówczas, gdy:

- Nie została wykonana żadna czynność współdziałania z tachografem przez 1 lub 20 minut.
- Zaczyna się jazda.

#### Ograniczenia

Istnieje szereg ograniczeń dla czynności wprowadzanych ręcznie.

#### Najwcześniejszy czas rozpoczęcia

Czas rozpoczęcia czynności nie może być wcześniejszy niż:

- Czas wycofania karty ostatniego kierowcy.
- Czas końcowy sąsiadującej czynności wprowadzanej ręcznie.

#### Najpóźniejszy czas zakończenia

Czas zakończenia czynności nie może być ustawiony na godzinę późniejszą niż godzina włożenia karty aktualnego kierowcy.

#### Zamykanie procedury ręcznego wprowadzania danych

Tryb ręcznego wprowadzania danych jest normalnie kończony po zakończeniu procedury.

▷ Przetknięcie ręcznego wprowadzania, strona 137



W przypadku opuszczania trybu wpisów ręcznych bez zakończenia procedury, zapamiętane zostaną tylko dokonane wpisy.

## Wykonywanie wpisów ręcznych

## Procedura ręcznego wprowadzania danych

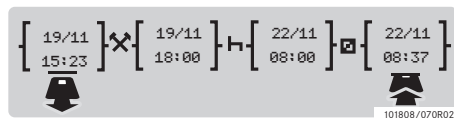
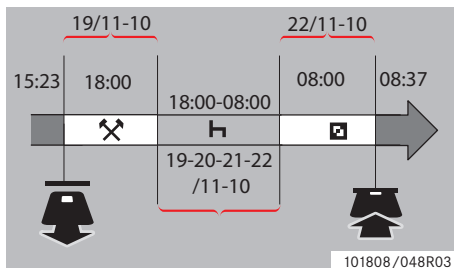

Następujący scenariusz opisuje sytuację, w której musimy dokonać wprowadzania ręcznego.

-Przyjechałeś w piątek o 15:23 w dniu 19.11.10 i wyjąłeś kartę kierowcy.

-Wykonywałeś inną pracę do godziny 18:00.

-Odpoczywałeś od godz. 18:00 przez cały weekend, do godz. 8:00 w poniedziałek, 22.11.10

-Byłeś dostępny pomiędzy godz.8:00 a 8:37 w dniu 22.11.10.

-Włożyłeś kartę kierowcy o godz. 8:37 w dniu 22.11.10.

## Wpisy wprowadzane ręcznie

W trakcie procedury ręcznego wprowadzania danych, wykorzystywać:

- Przycisk **OK** do przemieszczania się w obrębie wyświetlacza do pola daty, czasu lub czynności, oraz do potwierdzania wpisu.
- Użyć przycisków **▲** lub **▼** w celu wybrania/wyróżnienia żądanych danych, wartości i czynności.
- Nacisnąć **↩** aby powrócić do wyświetlania poprzedniego ekranu, albo w tył w obrębie wyświetlanego ekranu.



Menu tachografu dostępne jest wyłącznie gdy pojazd jest nieruchomy. Wszystkie pozycje ręczne są wprowadzane w czasie lokalnym.

1 Włożyć kartę kierowcy

2 Użyć przycisków **▲** lub **▼** aby wybrać "NIE" oraz nacisnąć **OK**.

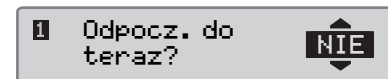

3 Użyć przycisków **▲** lub **▼** aby wybrać "TAK" oraz nacisnąć **OK**.

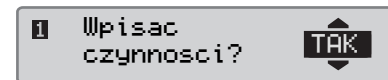

Wyświetlane są następujące ekrany:



Data i czas na wyświetlaczu wskazują moment ostatniego wyjęcia karty przez kierowcę.

Teraz wprowadzisz "inną pracę", która wykonywałaś w dniu 19.11.

- 4 Użyć przycisków ▲ lub ▼ w celu wyróżnienia symbolu ✕.



- 5 Naciśnąć OK. Pokazany zostanie następujący ekran:



- 6 Data w prawej kolumnie musi być zmieniona na 19.11.

Aby dostosować datę, użyj przycisków ▲ lub ▼ w celu cofnięcia się do daty 19.11. Naciśnij OK aby potwierdzić.



- 7 Następnie należy dokonać zmiany czasu (godziny). Użyć przycisków ▲ lub ▼ w celu przewijania do przodu, do 18:00. Naciśnij OK w celu potwierdzenia.



- 8 W celu dostosowania minuty użyć przycisków ▲ albo ▼ aby przewinąć do 18:00. Naciśnij OK aby potwierdzić.



Po naciśnięciu OK zostanie pokazany następujący ekran wyświetlacza.



- 9 Wprowadzisz teraz czas, w którym odpoczywałeś, pomiędzy godz. 18:00 w dniu 19.11 a godz. 8:00 w dniu 22.11. Użyć przycisków ▲ lub ▼ aby podświetlić symbol H. Naciśnij OK aby potwierdzić.



W tym przykładzie nie jest konieczne dostosowanie daty lub godziny. Potwierdzić datę i godzinę naciskając OK.

Ustawić minuty na 08:00 jak podano w kroku 9. Naciśnij OK by potwierdzić.

Po naciśnięciu OK zostanie pokazany następujący ekran wyświetlacza.



## Wykonywanie wpisów ręcznych

Ostatnią czynnością jest wprowadzenie czasu, w którym byłeś dostępny pomiędzy godz 8:00 a 8:37 w dniu 22.11.

10 Użyć przycisków **▲** lub **▼** aby podświetlić symbol **☑**. Nacisnąć **OK** aby potwierdzić. Zostanie wyświetlony następujący ekran:



Nie są potrzebne żadne zmiany, ponieważ jest to czas pomiędzy ostatnią czynnością (odpoczynek), a momentem włożenia karty. Nacisnąć **OK** aby potwierdzić datę i czas.

11 Pokazany zostanie następujący ekran:

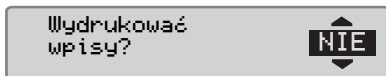

Użyć **▲** lub **▼** aby wybrać jeżeli potrzebny jest wydruk wprowadzonych danych, oraz nacisnąć **OK** w celu potwierdzenia.

▷ Wydruk, potwierdzenie wpisów ręcznych, strona 65

Pokazany zostanie następujący ekran:

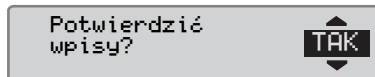

Nacisnąć **OK** aby wybrać "TAK".

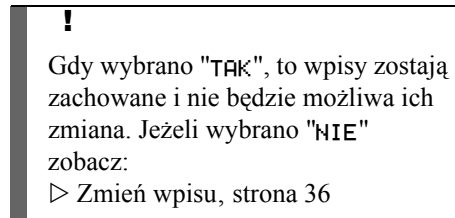

Pokazany zostanie następujący ekran:

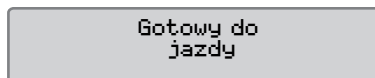

Teraz jesteś gotowy do jazdy, oraz wyświetlony zostaje standardowy ekran.

### Wpisy ręczne nieuwzględnionego czasu

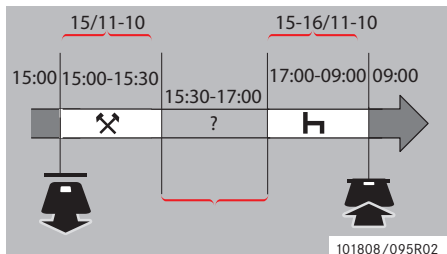

Następujący scenariusz opisuje sytuację, w której konieczne jest wykonanie ręcznych wpisów nieuwzględnionego czasu. Nieuwzględniony czas to okres czasu który nie zostanie zarejestrowany na karcie kierowcy, np. prowadzenie pojazdu z użyciem tachografu analogowego.

-Wyjąłeś kartę kierowcy o godz. 15:00 w dniu 15.11.10.

-Wykonywałeś inną pracę do godziny 15:30.

-Wykonywałeś inne czynności (nieuwzględniony czas) pomiędzy 15:30 do 17:00, który nie będzie zarejestrowany na karcie kierowcy.

-Odpoczywałeś pomiędzy godz. 17:00 a 9:00 w dniu 16.11.10.

-Wkładasz kartę kierowcy o godz. 9:00 w dniu 16.11.10.

### Wpisy wprowadzane ręcznie

W trakcie procedury ręcznego wprowadzania danych, wykorzystywać:

- Przycisk **OK** do przemieszczania się w obrębie wyświetlacza do pola daty, czasu lub czynności, oraz do potwierdzania wpisu.
- Użyć przycisków **▲** lub **▼** w celu wybrania/wyróżnienia żądanych danych, wartości i czynności.
- Nacisnąć **↶** aby powrócić do wyświetlania poprzedniego ekranu, albo w tył w obrębie wyświetlanego ekranu.



Menu tachografu dostępne jest wyłącznie gdy pojazd jest nieruchomy. Wszystkie pozycje ręczne są wprowadzane w czasie lokalnym.

1 Włożyć kartę kierowcy

2 Użyć przycisków **▲** lub **▼** aby wybrać "NIE" oraz nacisnąć **OK**.

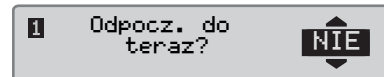

3 Użyć przycisków **▲** lub **▼** aby wybrać "TAK" oraz nacisnąć **OK**.

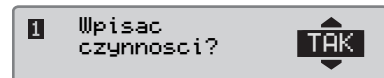

Wyświetlane są następujące ekrany:



Data i czas na wyświetlaczu wskazują moment ostatniego wyjęcia karty przez kierowcę.

Teraz wprowadzisz inną pracę, która wykonywałeś w dniu 15.11.



## Wykonywanie wpisów ręcznych

4 Użyć przycisków ▲ lub ▼ w celu wyróżnienia symbolu ✖.



5 Naciśnięcie [OK]. Pokazany zostanie następujący ekran:



6 Dostosuj datę i godzinę zgodnie z opisem w poprzednim przykładzie, aby zarejestrować inną pracę, którą wykonywałaś.



Teraz zarejestrujesz czas nieuwzględniony.

7 Naciśnij [OK]. Wyświetli się następujący ekran:



8 Użyj symboli ▲ lub ▼, aby podświetlić ? symbol.



9 Naciśnij [OK]. Wyświetli się następujący ekran:



10 Ustaw datę i godzinę czasu nieuwzględnionego.

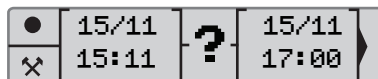

Teraz zarejestrujesz odpoczynek.

11 Naciśnij [OK]. Wyświetli się następujący ekran:



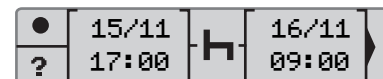

12 Naciśnij [OK]. Wyświetli się następujący ekran:



Nie są niezbędne żadne zmiany, gdyż jest to czas pomiędzy ostatnią działalnością (odpoczynek) a godziną, o której została włożona karta.

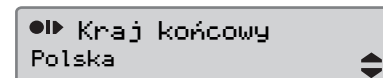

13 Naciśnij [OK]. Ponieważ odpoczynek jest dłuższy niż pięć godzin, następujący ekran pokazuje:

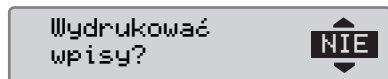

Użyj przycisku  lub , aby wybrać kraj.

14 Nacisnąć . Pokazany zostanie następujący ekran:



Użyć  lub  aby wybrać jeżeli potrzebny jest wydruk wprowadzonych danych, oraz nacisnąć  w celu potwierdzenia.

Pokazany zostanie następujący ekran:

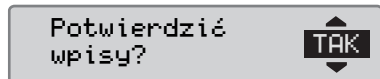

Nacisnąć  aby wybrać "TAK".

!

Gdy wybrano "TAK", to wpisy zostają zachowane i nie będzie możliwa ich zmiana. Jeżeli wybrano "NIE" zobacz:

▷ Zmień wpis, strona 36

Pokazany zostanie następujący ekran:

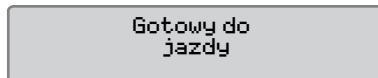

Teraz jesteś gotowy do jazdy, oraz wyświetlony zostaje standardowy ekran.

## Modyfikacja wpisów ręcznych

### Modyfikacja wpisów ręcznych

#### Potwierdzenie wpisów

Pytanie "Potwierdzić wpisy?" daje kierowcy możliwość dokonania zmiany konkretnej, ręcznie wprowadzonej daty, czasu, lub czynności, albo ponowienia procedury ręcznego wprowadzania danych.

Nie jest możliwe późniejsze dokonanie zmiany wpisu, który został już zachowany.

W celu dokonania zmiany wpisu, lub powrócenia do procedury ręcznego wprowadzania danych, wybrać "NIE", gdy na wyświetlaczu pojawi się "Potwierdzić wpisy?".

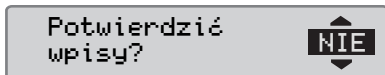

#### !

Jeżeli zostanie wybrane "TAK", to wpisy zostaną zachowane, a dokonanie ich późniejszej zmiany nie będzie możliwe.

- ▶ Przewijać w górę, lub w dół aby wybrać "Zmień wpis", lub "Usuń wszystkie wpisy" i potwierdzić.
- ▷ Zmień wpisu, strona 36
- ▷ Usuń wszystkie wpisy., strona 36

#### !

Wpisy ręczne mogą być modyfikowane tylko w trakcie trwania procedury wprowadzania wpisów ręcznych. Modyfikacje wpisów nie są możliwe, gdy:

- Wpisy zostały zachowane.
- Zakończono tryb ręcznego wprowadzania danych.
- Pojazd został wprawiony w ruch.

### Zmień wpisu

---

Możliwa jest zmiana wpisu i dodanie czynności podczas trwającej procedury wpisywania ręcznego.

Aby zmienić wpis lub dodać czynności:

- 1 Wybierz i potwierdź "NIE", gdy na ekranie pojawi się pytanie "Potwierdzić wpisy?".

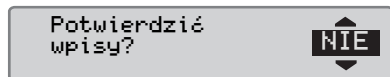

- 2 Użyj **▲** lub **▼**, aby wybrać "Zmień wpis". Naciśnij **OK**, aby potwierdzić.

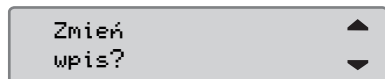

Wyświetli się ekran dla pierwszego wpisu wprowadzanego ręcznie. Aby zmienić wpisy albo dodać czynności, postępuj zgodnie z procedurą ręcznego wprowadzania wpisów.

▷ Procedura ręcznego wprowadzania danych, strona 29

### Usuń wszystkie wpisy.

---

Możliwe jest wyczyszczenie niezapisanych wpisów i ponowne uruchomienie opcji "Wpisać czynności?".

Aby wyczyścić wszystkie pozycje:

- 1 Wybierz i potwierdź "NIE", gdy na ekranie pojawi się pytanie "Potwierdzić wpisy?".

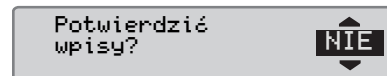

- 2 Użyj **▲** lub **▼** w celu wybrania "Usuń wszystkie wpisy?". Naciśnij **OK**, aby potwierdzić.

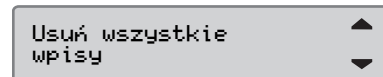

Aby ponownie rozpocząć procedurę ręcznego wprowadzania pozycji, patrz:

▷ Procedura ręcznego wprowadzania danych, strona 29

## Podróż promem lub pociągiem

### Podróż promem lub pociągiem

#### Czynność prom/pociąg

W celu zarejestrowania, że będzie miała miejsce podróż promem lub pociągiem, konieczne jest ręczne uruchomienie czynności "Prom/pociąg" przed rozpoczęciem tej podróży.

### Uaktywnić czynność prom/pociąg

- 1 Nacisnąć przycisk **OK** aby pokazać menu tachografu.
- ▷ Menu tachografu, strona 18
- 2 Użyć przycisków **▼** lub **▲** aby wybrać menu "MIEJSCA" oraz nacisnąć **OK**.



- 3 Użyć przycisków **▼** lub **▲** w celu wyróżnienia czynności "Prom/pociąg."

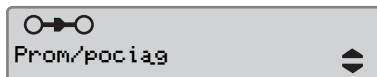

- 4 Nacisnąć przycisk **OK** aby uaktywnić czynność "Prom/pociąg".

### Wyłączanie czynności prom/pociąg

Czynności "prom/pociąg" nie można ręcznie wyłączać. Zostanie ona automatycznie wyłączona, gdy pojazd zostanie uruchomiony lub gdy zostanie uaktywniony tryb "Poza zakresem".

### Jazda w sytuacji gdy nie jest wymagana rejestracja

#### Jazda poza zakresem

Istnieją takie warunki jazdy, gdy rejestracja nie jest konieczna. Jest to tryb "Poza zakresem".

Odnosnie do szczegółowych informacji, odsyłamy do przepisów UE dotyczących tachografów 561/2006 oraz przepisów państwowych.



Przestrzeganie przepisów ruchu drogowego w odnośnym państwie leży w zakresie odpowiedzialności kierowcy.

#### Uaktywnianie trybu jazdy poza zakresem

- 1 Nacisnąć przycisk **OK** aby pokazać menu tachografu.
- ▷ Menu tachografu, strona 18
- 2 Użyć przycisków **▼** lub **▲** aby wybrać menu "MIEJSCA" oraz nacisnąć **OK**.

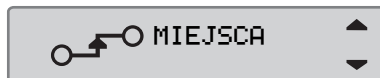

- 3 Użyć przycisków **▼** lub **▲** w celu wyróżnienia czynności "Poza zakresem".

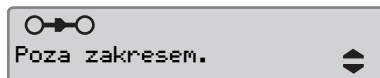

- 4 Nacisnąć przycisk **OK** w celu uaktywnienia czynności "Poza zakresem". "Out" zostanie wyświetlony na standardowym ekranie.

- ▷ Wyświetlacz standardowy, strona 16
- #### Koniec jazdy poza zakresem?

Tryb "Poza zakresem" zostanie wyłączony:

- Automatycznie, w przypadku wyjęcia lub wstawienia karty kierowcy.
- W przypadku ręcznego wprowadzenia trybu "Koniec poza zakresem"

#### Ręcznie

- 1 Nacisnąć przycisk **OK** aby pokazać menu tachografu.
- 2 Użyć przycisków **▼** lub **▲** aby wybrać menu "MIEJSCA" oraz nacisnąć **OK**.

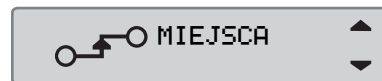

- 3 Użyć przycisków **▼** lub **▲** w celu wyróżnienia czynności "Poza zakresem".

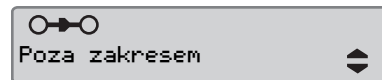

- 4 Nacisnąć przycisk **OK** aby uaktywnić czynność "Koniec poza zakresem".

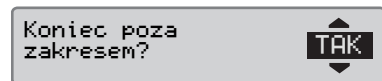

- 5 Nacisnąć **OK** aby potwierdzić.

Bieżący stan jest widoczny na wyświetlaczu standardowym.

## Wydruki

## Wydruki

Utwórz wydruk

Dane przechowywane na karcie kierowcy i w tachografie mogą być drukowane w formie różnych wydruków, zobacz▷ Typy wydruków, strona 41.



Utworzenie wydruku jest możliwe tylko w sytuacji, gdy pojazd jest nieruchomy.



Należy dbać o drożność szczeliny w kasecie papieru, w przeciwnym razie istnieje ryzyko zakleszczenia się papieru w drukarce.

Dane te mogą być drukowane na papierze, albo pokazywane na wyświetlaczu.

1 W celu utworzenia wydruku z menu drukowania, nacisnąć .

2 Użyć przycisków lub aby wybrać "DRUKUJ". Potwierdzić naciskając .

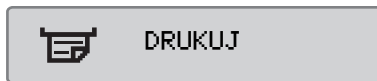

3 Użyć przycisków lub aby wybrać żądany typ wydruku oraz nacisnąć .

*Wybrać kartę i datę*

W zależności od wybranego wydruku, może być konieczne określenie karty kierowcy i daty.

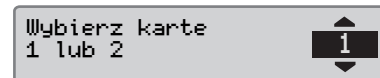

4 Użyć przycisków lub aby wybrać kartę 1 lub kartę 2, oraz nacisnąć .



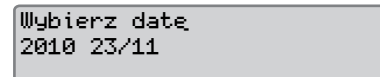

5 Użyć przycisków lub aby wybrać żadaną datę po czym nacisnąć .



### Wydruk na wyświetlacz

- 1 Użyć przycisków  lub  aby wybrać "Wyświetlacz" oraz potwierdzić przyciskiem .



- 2 Użyć przycisku  w celu przewijania wyświetlanych danych.
- 3 Nacisnąć  aby powrócić do ekranu wyboru wydruku.

### Wydruk na papierze

- 1 Użyć przycisków  lub  aby wybrać "Drukarkę" i potwierdzić przyciskiem .



- 2 Gdy tylko komunikat "Drukarka zajęta" zniknie, pociągnąć za wydruk ku górze i oderwać go.



W celu anulowania trwającego procesu drukowania, nacisnąć i przytrzymać przycisk  (anulowanie).

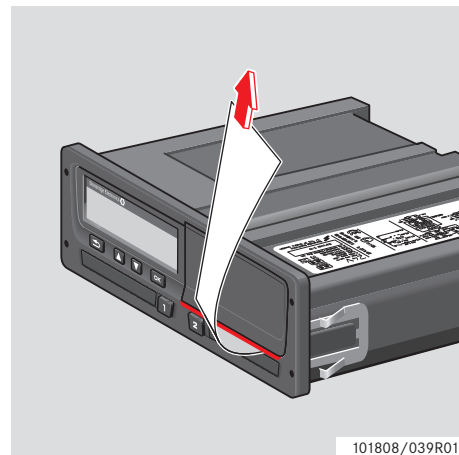











101808/039R01



- ▶ Nacisnąć  aby powrócić do ekranu standardowego.



## Typy wydruków

Pozycja menu	Typ wydruku	Opis
 24h ▣ ▼ Karta 24h	Czynności kierowcy z karty, wydruk codzienny. (wymaganie prawne)	Lista wszystkich czynności dla wybranej daty wraz z czynnościami zapisanymi na karcie kierowcy lub na karcie drugiego kierowcy w czasie UTC.
 24h A ▼ Pojazd 24h	Czynności kierowcy z jednostki pojazdu, wydruk codzienny. (wymaganie prawne)	Lista wszystkich czynności zapisanych w tachografie dla wybranej daty, w czasie UTC: <ul style="list-style-type: none"> <li>• Jeżeli nie wstawiono żadnej karty, wybrać albo bieżący dzień, albo dowolny z ośmiu ostatnich dni.</li> <li>• Gdy karta jest wstawiona, wybrać dowolny dzień zapisany w tachografie, typowo spośród maksymalnie 28 ostatnich dni.</li> </ul> Jeżeli dla wybranej daty nie są dostępne żadne dane, wydruk nie zostanie rozpoczęty.
 ! X ▣ ▼ Zdarz. z karty	Wydruk zdarzeń i usterek z karty. (wymaganie prawne)	Lista wszystkich ostrzeżeń i usterek zapisanych na karcie kierowcy.
 ! X A ▼ Zdarz z pojazdu	Wydruk zdarzeń i usterek z zespołu pojazdu. (wymaganie prawne)	Lista wszystkich ostrzeżeń i usterek zapisanych w tachografie.

Pozycja menu	Typ wydruku	Opis
 T Ⓞ ▼ Dane techniczne	Dane techniczne. (wymaganie prawne)	Lista danych technicznych w tachografie.
 >> ▼ Nadm. prędkość	Wydruk przekroczeń prędkości. (wymaganie prawne)	Lista wszystkich ostrzeżeń o przekroczeniu prędkości.
 Arkusz ręcz wpr	Wydruk wpisów ręcznych.	Wydruk do wypełniania wpisów ręcznych za pomocą pióra/długopisu.
 Prędk. pojazdu	Prędkość pojazdu (km/h).	Lista zakresów prędkości pojazdu w km/h.
 Pr obr silnika	Prędkość obrotowa silnika (obr./min)	Lista zakresów prędkości obrotowej silnika w obr./min.
 Stan D1/D2	Złącza tylne statusu D1/D2.	Lista zmian w statusie dla złącza tylnego D1 i D2. Opcje wyjścia dla złączy D1 i D2 zależą od konkretnego przedsiębiorstwa.
 Karta 24h lokal	Czynności dzienne z karty kierowcy, w czasie lokalnym.	Lista czynności dla dowolnej z dat z czynnościami zapisanymi na karcie kierowcy, w czasie lokalnym.

Pozycja menu	Typ wydruku	Opis
 Pojazd 24h Lokalny 	Czynności dzienne z tachografu (VU), w czasie lokalnym.	Lista wszystkich czynności zapisanych w tachografie dla wybranej daty, w czasie lokalnym: <ul style="list-style-type: none"><li>• Jeżeli nie wstawiono żadnej karty, wybrać albo bieżący dzień, albo dowolny z ośmiu ostatnich dni.</li><li>• Gdy karta jest wstawiona, wybrać dowolny dzień zapisany w tachografie, typowo spośród maksymalnie 28 ostatnich dni.</li></ul> Jeżeli dla wybranej daty nie są dostępne żadne dane, wydruk nie zostanie rozpoczęty.

## Przykład wydruku

### Wydruk dzienny (karta)

Ten przykład przedstawia wydruk dla "Czynności dzienne z karty kierowcy", w czasie UTC (**DRUKUJ 24h, karta**).

Wydruk wylicza wszystkie czynności zapisane na karcie kierowcy dla wybranej daty w czasie UTC.

101808/061R03

- 1 Wydruk daty i czasu (czas UTC).
- 2 Typ wydruku (24h, karta).
- 3 Nazwisko posiadacza karty.
- 4 Imię posiadacza karty.
- 5 Numer identyfikacyjny karty i kraju.
- 6 Data ważności karty kierowcy.
- 7 Identyfikacja pojazdu, VIN.
- 8 Rejestrujący kraj członkowski oraz VRN (numer rejestracyjny pojazdu).
- 9 Producent tachografu.
- 10 Numer części tachografu.
- 11 Warsztat odpowiedzialny za ostatnią kalibrację.
- 12 Numer karty warsztatu.
- 13 Data ostatniej kalibracji.
- 14 Ostatnia kontrola, jakiej podlegał sprawdzany kierowca.

(Ciąg dalszy na następnej stronie) ▷▷

101808/053R04

15	06/03/2009	52
16	1	
17	S /ABC 123	
18	0 km	
19	08:55	00h01
	08:56	00h01
	08:57	01h25
	10:22	00h01
	10:23	00h09
20	1 km;	1 km
21	08:53	0 km
	00h02	1 km
	08h54	01h25
	00h11	00h00
	10h30	

- 15 Data zapytania i licznik dziennej obecności karty.
- 16 Gniazdo, do którego włożono kartę.
- 17 VRN, numer rejestracyjny pojazdu, dla którego została włożona karta kierowcy.
- 18 Stan drogomierza pojazdu w momencie włożenia karty.
- 19 Czynności z włożoną kartą kierowcy, czasem rozpoczęcia i trwania.
- 20 Wyjęcie karty: Stan drogomierza pojazdu oraz odległość przebyta od ostatniego wstawienia karty, dla którego znany jest stan hodometru.
- 21 Codzienne podsumowania czynności.

(Ciąg dalszy na następnej stronie) ▷▷

**22**

```

-----!X
!11 27/02/2009 16:32
!11 S /ABC 123 93h41
X11 05/03/2009 15:20
X35 05/03/2009 17h32
-----!X
!11 05/03/2009 15:20
!11 S /ABC 123 17h32
X11 06/03/2009 08:55
X35 06/03/2009 01h37
-----!X
!11 06/03/2009 08:55
!11 S /ABC 123 01h37
-----!X
X11 00 03/03/2009 09:15
X35 05h10
-----!X
!11 00 03/03/2009 09:15
!11 05h10
!+ 01 03/03/2009 14:26
!08 ( 1) 48h53
-----!X
X11 07 05/03/2009 15:20
X35 19h12
S /00007001106910 0 0
S /00007001106880 0 0
-----!X
!11 07 05/03/2009 15:20
!11 19h12
S /00007001106910 0 0
S /00007001106880 0 0

```

101808/102R03

**24** \* .....

**25** .....

**26** .....

101808/062R03

- 22** Ostatnich pięć zdarzeń i usterek z karty kierowcy.
- 23** Ostatnich pięć zdarzeń i usterek z VU, zespołu pojazdu.
- 24** Miejsce kontroli.
- 25** Podpis kontrolującego.
- 26** Podpis kierowcy.

## Wydruki

## Wydruk dzienny (VU)

Ten przykład przedstawia wydruk dla "Czynności dzienne z pojazdu", w czasie UTC" (Karta 24h VU).

Wydruk wylicza wszystkie czynności zapisane w zespole pojazdu dla wybranej daty w czasie UTC.

Uwaga! Odnośnie do części wyłączonych, zobacz wydruk karty kierowcy.

Stoneridge

1 06/03/2009 10:39 (UTC)

2 24h

3 Andersson

4 Richard

5 S /00007001106910 0 0

6 20/02/2012

7 Schmidt

8 Magnus

9 S /00007001106880 0 0

10 20/02/2012

11

12 06/03/2009

13 0 - 1 km

14 Andersson  
Richard  
S /00007001106910 0 0  
20/02/2012

101808/063R02

- 1 Wydruk daty i czasu (czas UTC).
- 2 Typ wydruku (24h, VU).

- 3 Nazwisko posiadacza karty (kierowcy).
- 4 Imię posiadacza karty (kierowcy).
- 5 Numer identyfikacyjny karty i kraju.
- 6 Data ważności karty kierowcy.
- 7 Nazwisko posiadacza karty (drugiego kierowcy).
- 8 Imię posiadacza karty (drugiego kierowcy).
- 9 Numer identyfikacyjny karty i kraju.
- 10 Data ważności karty drugiego kierowcy.
- 11 Czynności kierowcy zapisane w VU według gniazd w kolejności chronologicznej.
- 12 Data zapytania.
- 13 Stan drogomierza pojazdu o czasie 00:00 i 24:00.
- 14 Kierowca

(Ciąg dalszy na następnej stronie) ▷▷

15	→ S /ABC 123
16	03/03/2009 11:45
17	0 km
18	✕ 00:00 08h53 00
	0 km; 0 km
-----	
18	✕ 08:53 00h02 00
	0 km; 0 km
-----	
☐ Andersson	
Richard	
☐ S /00007001106910 0 0	
20/02/2012	
→ S /ABC 123	
06/03/2009 10:26	
0 km	
✕ 08:55 00h01 00	
☐ 08:56 00h01 00	
☐ 08:57 01h25 00	
☐ 10:22 00h01 00	
☐ 10:23 00h16 00	
1 km; 1 km	
-----	
19	☐ Schmidt
Magnus	
☐ S /00007001106880 0 0	
20/02/2012	
→ S /ABC 123	
20	05/03/2009 14:40
21	0 km
22	☐ 00:00 08h53 00
	0 km; 0 km
-----	
☐ 08:53 00h02 00	
0 km; 0 km	

101808/113R03

- 15 Kraj członkowski rejestrujący oraz numer rejestracyjny pojazdu dla poprzednio używanego pojazdu.
- 16 Data i czas wyjęcia karty z poprzedniego pojazdu.
- 17 Stan drogomierza pojazdu w momencie włożenia karty.
- 18 Czynności z czasem rozpoczęcia i trwania.
- 19 Drugi kierowca.
- 20 Kraj członkowski rejestrujący oraz numer rejestracyjny pojazdu dla poprzednio używanego pojazdu.
- 21 Data i czas wyjęcia karty z poprzedniego pojazdu.
- 22 Stan drogomierza pojazdu w momencie włożenia karty.

(Ciąg dalszy na następnej stronie) ▷▷



	Schmidt Magnus S /00007001106880 0 0 20/02/2012 S /ABC 123 06/03/2009 10:25 0 km M 08:55 00h01 08:56 01h43 * 1 km; 1 km ----- Σ
23	1 00h00 0 km X 00h02 00h00 H 00h00
24	2 00h00 00h02 H 00h00
	-----
	Andersson Richard S /00007001106910 0 0 08:53 S 00h02 0 km 1km X 08h54 01h25 H 00h16 10h37
25	
	-----
	Schmidt Magnus S /00007001106880 0 0 08:53 S 00h00 0 km 1km X 00h00 08h54 H 01h43 10h37
26	

101808/114R03

M= ręczne wpisy czynności kierowcy.

\* = Okres odpoczynku o długości co najmniej 1 godzina.

- 23 Podsumowanie okresów bez karty w gnieździe kierowcy.
- 24 Podsumowanie okresów bez karty w gnieździe drugiego kierowcy.
- 25 Codzienne podsumowanie czynności (kierowca).
- 26 Codzienne podsumowanie czynności (drugi kierowca).

## Zdarzenia i usterki (karta)

Ten przykład przedstawia wydruk dla "Zdarzenia i usterki, karta", w czasie UTC, (Zdarz. z karty).

Ten wydruk przedstawia wszystkie zdarzenia i usterki zapisane na karcie kierowcy.

Stoneridge

1 20/07/2007 09:48 (UTC)

2 !X

3 Andersson

4 Richard

5 S /ABCD6789012345 1 1

6 31/12/2012

A 1234567890ABCDEFGH

7 S /123 A 23F

8 24/1/2007 07:30  
00h05

A 1234567890ABCDEFGH

S /123 A 23F

! 3/2/2007 15:30  
!35 00h00

A 1234567890ABCDEFGH

VIN

S /123 A 23F

101808/106R01

- 1 Data i czas (czas UTC).
- 2 Typ wydruku. (zdarzenia i usterki, karta).
- 3 Nazwisko posiadacza karty.
- 4 Imię posiadacza karty.
- 5 Numer identyfikacyjny karty i kraju.
- 6 Data ważności karty kierowcy.
- 7 Numer identyfikacyjny pojazdu. VIN, rejestrujący kraj członkowski oraz VRN, numer rejestracyjny.
- 8 Lista wszystkich zdarzeń zapisanych na karcie.

(Ciąg dalszy na następnej stronie) ▷▷

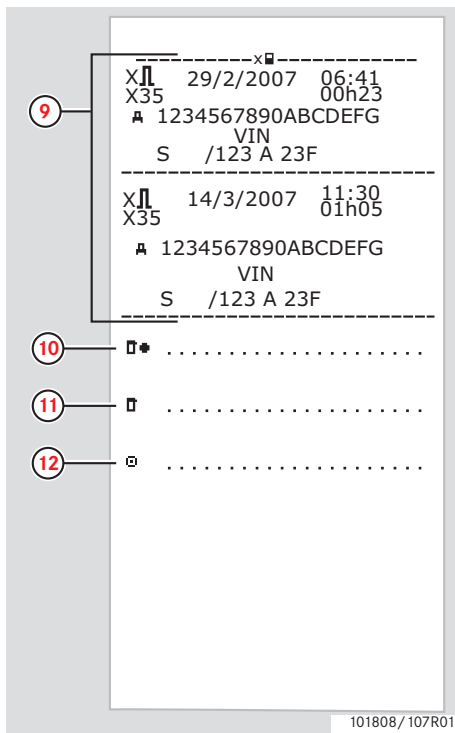

- 9 Lista wszystkich usterek zapisanych na karcie.
- 10 Miejsce kontroli.
- 11 Podpis kontrolującego.
- 12 Podpis kierowcy.

## Zdarzenia i usterki (VU)

Ten przykład przedstawia wydruk dla "Zdarzenia i usterki, Zespół pojazdu", w czasie UTC, ("Zdarz z pojazdu").

Ten wydruk przedstawia wszystkie zdarzenia i usterki zapisane w zespole pojazdu.

Stoneridge

1 20/07/2007 09:48 (UTC)

2 !IXAV

3 Andersson

4 Richard

5 S /ABCD6789012345 1 1

6 31/12/2012

7 A 1234567890ABCDEFGH  
S /123 A 23F

8 !S 02 07/02/2007 06:24  
!04 (10) 00h00  
A 1234567890ABCDEFGH  
S /123 A 23F

!S 05 07/02/2107 06:24  
!08 (10) 00h00  
A 1234567890ABCDEFGH  
S /123 A 23F

101808/108R01

- 1 Data i czas (czas UTC).
- 2 Typ wydruku. (zdarzenia i usterki, VU).
- 3 Nazwisko posiadacza karty.
- 4 Imię posiadacza karty.
- 5 Numer identyfikacyjny karty i kraju.
- 6 Data ważności karty kierowcy.
- 7 Numer identyfikacyjny pojazdu. VIN, rejestrujący kraj członkowski oraz VRN, numer rejestracyjny.
- 8 Lista wszystkich zdarzeń zapisanych w VU.

(Ciąg dalszy na następnej stronie) ▷▷

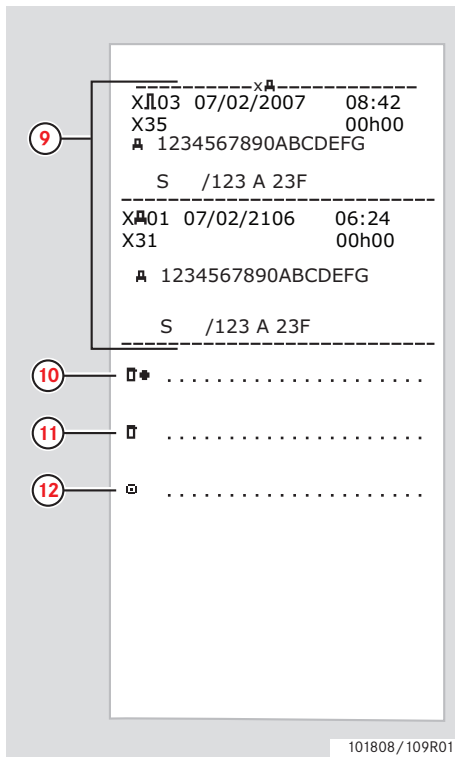

- 9 Lista wszystkich usterek zapisanych w VU.
- 10 Miejsce kontroli.
- 11 Podpis kontrolującego.
- 12 Podpis kierowcy.

## Dane techniczne

Ten przykład przedstawia wydruk dla "Dane techniczne, w czasie UTC," (**Dane techniczne**).

Ten przykład wyciąga dane takie jak ustawienia prędkości, rozmiar opon, dane kalibracyjne oraz ustawienia czasu.

The image shows a tachograph printout from Stoneridge. The printout contains the following data fields, with callouts 1 through 13 pointing to them:

- 1: 19/10/2010 08:41 (UTC)
- 2: T
- 3: ABCD1E2345678910
- 4: NL /AA-BB-12
- 5: Stoneridge Electronics  
Adolfsbergsvägen 3  
S70227 örebro
- 6: 900208E7.3/01R01
- 7: SVN31309
- 8: 1234567890/7878/06/A2
- 9: 2010
- 10: v P477 31/07/2010
- 11: 1234567890/1006/07/A1
- 12: e1-175
- 13: 05/08/2010

101808/103R02

- 1 Data i czas (czas UTC).
- 2 Typ wydruku. (dane techniczne)
- 3 Numer identyfikacyjny pojazdu (VIN).
- 4 Numer rejestracyjny pojazdu (VRN) oraz kraj rejestracji.
- 5 Producent tachografu.
- 6 Numer części tachografu.
- 7 Numer zatwierdzenia tachografu.
- 8 Numer seryjny tachografu, data produkcji, typ wyposażenia oraz kod producenta.
- 9 Rok produkcji.
- 10 Wersja oprogramowania oraz data zainstalowania.
- 11 Numer seryjny czujnika ruchu.
- 12 Numer aprobaty czujnika ruchu.
- 13 Data pierwszego zainstalowania czujnika ruchu.

(Ciąg dalszy na następnej stronie) ▷▷

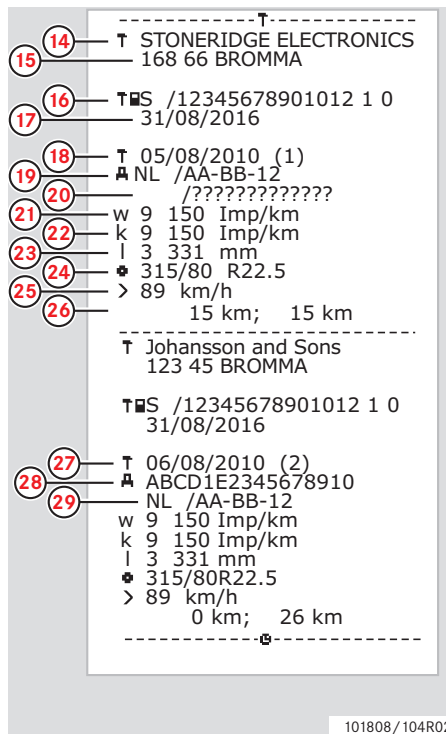

101808/104R02

- 14 Warsztat wykonujący kalibrację.
- 15 Adres warsztatu.
- 16 Identyfikacja karty warsztatu.
- 17 Data ważności karty warsztatu.
- 18 Data kalibracji.
- 19 VIN
- 20 VRN i kraj rejestracji.
- 21 Współczynnik charakterystyczny pojazdu.
- 22 Stała urządzenia rejestrującego.
- 23 Skuteczny obwód opon kół.
- 24 Rozmiar opon pojazdu.
- 25 Autoryzowane ustawienia prędkości.
- 26 Stare i nowe wartości drogomierza.

- 27 Data kalibracji i jej cel.
- 28 VIN.
- 29 VRN i kraj rejestracji.

(Ciąg dalszy na następnej stronie) ▷▷

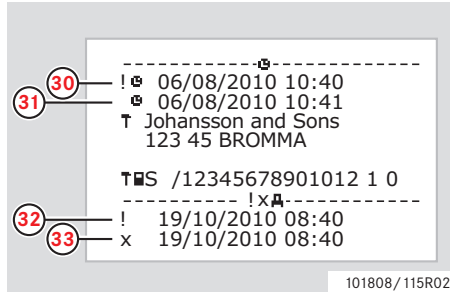

- 30 Stara data i czas. (Przed ustawieniem czasu)
- 31 Nowa data i czas. (Po ustawieniu czasu)
- 32 Czas najnowszego zdarzenia.
- 33 Czas i data najnowszej usterki.



## Przekroczenie prędkości

Ten przykład przedstawia wydruk dla "Przekroczenie prędkości," (Nadm. pr. obr.).

Ten wydruk wylicza zdarzenia przekroczenia prędkości, okres trwania zdarzenia przekroczenia prędkości, oraz kierowcę.

Wydruk podaje również pięć najpoważniejszych zdarzeń przekroczenia prędkości w ciągu ostatnich 365 dni, oraz najpoważniejsze zdarzenia dla każdego z ostatnich dziesięciu dni.

Stoneridge

1 20/07/2007 09:48 (UTC)

2 >> ▼ 89 km/h

3 □ Andersson

4 □ Richard

5 □ S /ABCD6789012345 1 1

6 31/12/2012

7 A 1234567890ABCDEFG

S /123 A 23F

8 □> 9/2/2007 11:31  
» 17/1/2007 (008)

9 >>T 12/2/2007 19:24 00h05  
98 km/h 94 km/h (1)  
□ Andersson  
□ Richard  
□ S /ABCD6789012345 1 1  
31/12/2012

101808/105R02

1 Data i czas (czas UTC).

- 2 Typ wydruku. (przekraczanie prędkości). Ustawienia urządzenia ograniczającego prędkość.
- 3 Nazwisko posiadacza karty.
- 4 Imię posiadacza karty.
- 5 Numer identyfikacyjny karty i kraju.
- 6 Data ważności karty kierowcy.
- 7 Numer identyfikacyjny pojazdu. VIN, rejestrujący kraj członkowski oraz VRN.
- 8 Data i czas ostatniej kontroli przekraczania prędkości. Data i czas pierwszego przekroczenia prędkości oraz ilość zdarzeń przekroczenia prędkości.
- 9 Pierwsze przekroczenie prędkości po ostatniej kalibracji. Data, czas i okres trwania. Prędkość maksymalna i średnia. Identyfikacja kierowcy i karty kierowcy

(Ciąg dalszy na następnej stronie) ▷▷

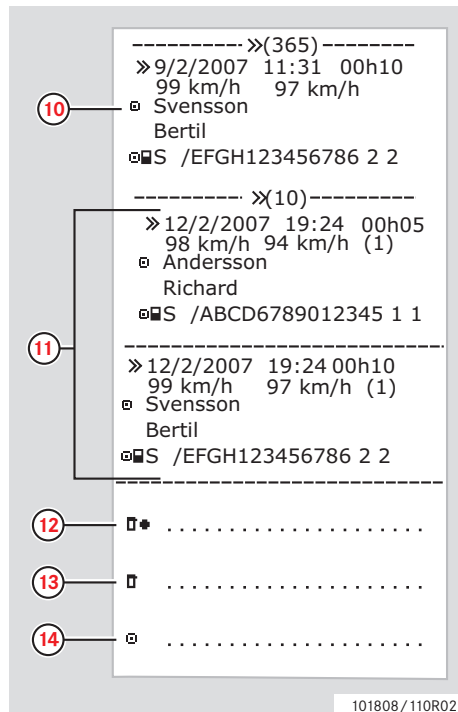

- 10** Pięć najpoważniejszych przekroczeń prędkości na przestrzeni ostatnich 365 dni.  
Data, czas i okres trwania.  
Prędkość maksymalna i średnia.  
Identyfikacja kierowcy i karty kierowcy.
- 11** Najpoważniejsze zdarzenia przekroczenia prędkości na przestrzeni ostatnich dziesięciu dni.  
Data, czas i okres trwania.  
Prędkość maksymalna i średnia.  
Identyfikacja kierowcy i karty kierowcy.
- 12** Miejsce kontroli.
- 13** Podpis kontrolującego.
- 14** Podpis kierowcy.

## Prędkość pojazdu

Ten przykład przedstawia wydruk dla "Prędkość pojazdu," (Prędk. pojazdu).

Ten wydruk przedstawia prędkość w zakresach prędkości pojazdu, w porządku chronologicznym kierowców.

Stoneridge

1 20/07/2007 09:48 (UTC)

2 KM/H

3 Andersson

4 Richard

5 S / ABCD6789012345 1 1

6 31/12/2012

7 A 1234567890ABCDEFGH  
S / 123 A 23F

20/07/2007

8 S / B D 7 9 1 3 5 1  
31/12/2012

9 → 11/07/2007 06:36

10 → 11/07/2007 19:24

11

----- KM/H -----  
 0 <= v < 10 00h06  
 10 <= v < 20 00h08  
 20 <= v < 30 00h07  
 30 <= v < 40 01h06  
 40 <= v < 50 01h06  
 50 <= v < 60 01h06  
 60 <= v < 70 01h06  
 70 <= v < ... 01h06

101808/116R0:

- 1 Data i czas (czas UTC).
- 2 Typ wydruku. (prędkość pojazdu).
- 3 Nazwisko posiadacza karty.
- 4 Imię posiadacza karty.
- 5 Numer identyfikacyjny karty i kraju.
- 6 Data ważności karty kierowcy.
- 7 Numer identyfikacyjny pojazdu. VIN, rejestrujący kraj członkowski oraz VRN.
- 8 Informacje o poprzednim kierowcy (w porządku chronologicznym)
- 9 Data i czas rozpoczęcia przez poprzedniego kierowcę.
- 10 Data i czas zakończenia przez poprzedniego kierowcę.
- 11 Zakres prędkości i czas trwania.

(Ciąg dalszy na następnej stronie) ▷▷

12 S / DF16835 3  
11/11/2011  
11/07/2007 08:25  
11/07/2007 18:12  
----- KM/H -----

13 0 <= v < 10 00h09  
10 <= v < 20 00h17  
20 <= v < 30 00h29  
30 <= v < 40 01h06  
40 <= v < 50 01h06  
50 <= v < 60 01h06  
60 <= v < 70 01h06  
70 <= v < ... 01h06

14 Andersson  
Richard  
S / ABCD6789012345 1 1  
31/12/2012  
----- KM/H -----

15 -----

101808/117R01

- 12 Informacje o poprzednim kierowcy (w porządku chronologicznym)
- 13 Zakres prędkości i czas trwania.
- 14 Informacje z karty ostatniego kierowcy.
- 15 Podpis kierowcy.

## Prędkość obrotowa silnika (obr./min)

Ten przykład przedstawia wydruk dla "Prędkości obrotowej silnika," (Prędkość obrotowa silnika). Wylicza on prędkości obrotowe silnika pojazdu w zakresach obr./min. w porządku chronologicznym kierowców.

Stoneridge

1 20/07/2007 09:48 (UTC)

2 RPM

3 Andersson

4 Richard

5 S /ABCD6789012345 1 1

6 31/12/2012

7 1234567890ABCDEFGH  
S /123 A 23F

20/07/2007

8 S / B D 7 9 1 3 5 1  
31/12/2012

9 11/07/2007 06:36

10 11/07/2007 19:24

----- RPM -----

0 <= n <	100 01h06
100 <= n <	200 01h06
200 <= n <	300 01h06
300 <= n <	400 01h06
400 <= n <	500 01h06
500 <= n <	600 01h06
600 <= n <	700 01h06
700 <= n <	800 01h06
800 <= n <	... 01h06

101808/118R0

- 1 Data i czas (czas UTC).
- 2 Typ wydruku. (prędkość obrotowa silnika).
- 3 Nazwisko posiadacza karty.
- 4 Imię posiadacza karty.
- 5 Numer identyfikacyjny karty i kraju.
- 6 Data ważności karty kierowcy.
- 7 Numer identyfikacyjny pojazdu. VIN, rejestrujący kraj członkowski oraz VRN.
- 8 Informacje o poprzednim kierowcy (w porządku chronologicznym)
- 9 Data i czas rozpoczęcia przez poprzedniego kierowcę.
- 10 Data i czas zakończenia przez poprzedniego kierowcę.
- 11 Zakres prędkości obrotowej silnika oraz czas trwania.

(Ciąg dalszy na następnej stronie) ▷▷

12 S / D F 1 6 8 3 5 3  
11/11/2011  
11/07/2007 08:25  
11/07/2007 18:12

13 RPM  
0 <= n < 100 01h06  
100 <= n < 200 01h06  
200 <= n < 300 01h06  
300 <= n < 400 01h06  
400 <= n < 500 01h06  
500 <= n < 600 01h06  
600 <= n < 700 01h06  
700 <= n < 800 01h06  
800 <= n < .... 01h06

14 Andersson  
Richard  
S / ABCD6789012345 1 1  
31/12/2012

15 RPM

101808/119R01

- 12 Informacje o poprzednim kierowcy (w porządku chronologicznym)
- 13 Zakres prędkości obrotowej silnika oraz czas trwania.
- 14 Informacje z karty ostatniego kierowcy.
- 15 Podpis kierowcy.

## Status D1/D2

Ten przykład przedstawia wydruk dla "Status D1/D2," (Stan D1/D2).

Ten wydruk wylicza zmiany stanu złączy tylnych.

Sygnały wyjściowe na złączach tylnych są zależne od konkretnego przedsiębiorstwa.

Stoneridge

1 20/07/2007 09:48 (UTC)

2 STATUS 1/2

3 Andersson

4 Richard

5 S /ABCD6789012345 1 1

6 31/12/2012

7 A 1234567890ABCDEFGH  
S /123 A 23F

8 15/07/2007  
----- STATUS 1/2 -----

STATUS	D1	D2	TIME
1	0		
0	0		00:00:48
0	1		00:01:36
1	0		00:04:48
0	1		00:08:48
1	1		00:13:52
0	1		00:17:36
1	0		00:21:36
1	1		00:25:52

10

101808/120R01

- 1 Data i czas (czas UTC).
- 2 Typ wydruku. (Status D1/D2).
- 3 Nazwisko posiadacza karty.
- 4 Imię posiadacza karty.
- 5 Numer identyfikacyjny karty i kraju.
- 6 Data ważności karty kierowcy.
- 7 Numer identyfikacyjny pojazdu. VIN, rejestrujący kraj członkowski oraz VRN.
- 8 Wybrana data wydruku.
- 9 Zmiany statusu i czas ich trwania dla złączy.
- 10 Podpis kierowcy.

### Wydruki w czasie lokalnym.

Możliwe jest wykonywanie wydruków dla karty 24h i VU 24h w czasie lokalnym.

Wydruki te ułatwiają sprawdzanie czynności takich jak czas zakończenia i rozpoczęcia w czasie lokalnym.

Wydruki zawierają takie same informacje jak te, które są wydrukowane w czasie UTC, z tą różnicą że czas jest przesunięty.

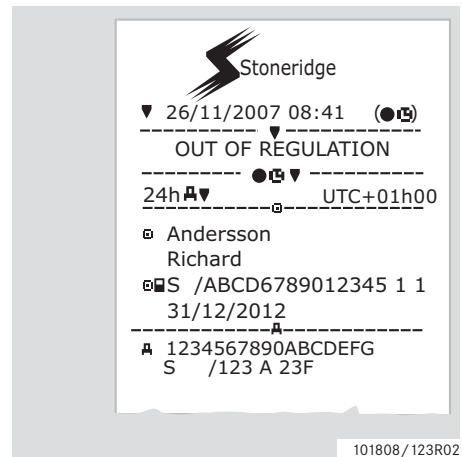
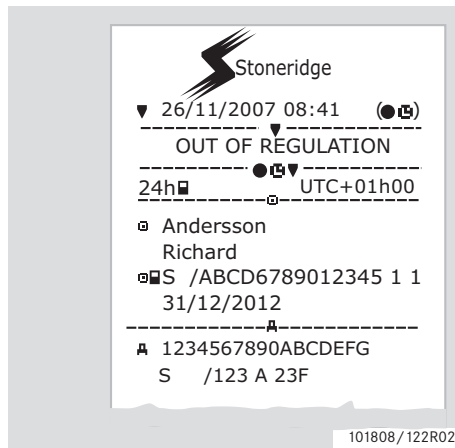

**\*\* POZA PRZEPISAMI \*\*** stwierdza, że ten wydruk nie jest zgodny z jakimikolwiek przepisami.



## Wydruki

**Wydruk, potwierdzenie wpisów ręcznych**

Jest to wydruk ze scenariusza wpisów ręcznych.

(▷ Scenariusze wpisów ręcznych, strona 28)

Stoneridge

1 26/11/2007 08:41 (●●)

2 MO? UTC+01h00

3 A 1234567890ABCDEFGG  
S /123 A 23F

4 MO? A → 23/11/07 15:23

5

↗	15:23	02h37
H	18:00	62h00
☑	08:00	00h37

6 → A 26/11/07 08:37

7

↗	02h37	☑	00h37
H	62h00	?	00:00
Σ	65h14		

101808/121R03

- 1 Data i czas (czas lokalny).
- 2 Typ wydruku (wpisy ręczne).
- 3 Numer identyfikacyjny pojazdu. VIN, rejestrujący kraj członkowski oraz VRN.
- 4 Czas wyjęcia karty.
- 5 Wpisy ręczne wraz z czasem trwania.
- 6 Czas włożenia karty.
- 7 Zestawienie wpisów ręcznych.

## Wydruk, arkusz wpisu ręcznego

Wydruk arkusza do wypełniania ręcznego wpisów za pomocą pióra/długopisu.

Stoneridge

1 26/11/2007 07:41 (UTC)

2 MO

3 Andersson  
Richard  
S /ABCD6789012345 1 1  
31/12/2012

4 1234567890ABCDEFGH  
S /123 A 23F

5 A → 23/11/07 08:41

6

○ H X □	.....	-	.....
○ H X □	.....	-	.....
○ H X □	.....	-	.....
○ H X □	.....	-	.....
○ H X □	.....	-	.....
○ H X □	.....	-	.....

7 → A 23/11/07 16:23

8

101808/124R02

- 1 Data i czas (czas UTC).
- 2 Typ wydruku (Arkusz wpisu ręcznego).
- 3 Identyfikacja posiadacza karty.
- 4 Identyfikacja pojazdu.
- 5 Czas wyjęcia karty.
- 6 Wpisy ręczne wraz z czasem trwania.
- 7 Czas włożenia karty.
- 8 Podpis kierowcy.

## Ustawienia

## Ustawienia

## Ustawienia

Poniższe ustawienia można zmienić lub wyświetlić:

- Język tachografu.
- Czas lokalny.
- Czas UTC.
- Odwróć wyświetlacz.
- Wbudow. test.

▷ Test wewnętrzny, strona 100

- Numer rejestracyjny pojazdu (VRN).



Zmiana ustawień jest możliwa tylko w sytuacji, gdy pojazd jest nieruchomy.

## Język

Język karty kierowcy jest używany domyślnie w tachografie i na wydrukach.



Język używany w tachografie i na wydrukach można zmieniać na jeden z 30 języków.

(▷ Dostępne języki, strona 110)





Wybrany język jest zachowany tylko w tachografie, a nie na karcie kierowcy.



1 Nacisnąć przycisk .

2 Użyć przycisku  lub  aby wybrać "USTAWIENIA" oraz nacisnąć .

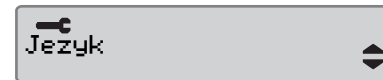

3 Użyć przycisku  lub  aby wybrać "Język" oraz nacisnąć .



4 Użyć przycisku  lub  aby wybrać żądany język, po czym nacisnąć .

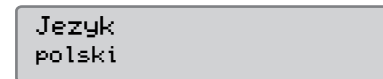

5 Pojawi się na krótki czas następujący ekran wyświetlacza:

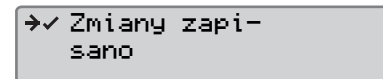

Ustawienie zostaje zachowane.

Nacisnąć dwukrotnie  aby powrócić do ekranu standardowego.

## Zmiana czasu UTC

Wszystkie czynności są zapisywane przez tachograf zawsze z zastosowaniem czasu UTC, Uniwersalnego Czasu Światowego:

- Czas UTC odpowiada mniej więcej średniemu czasowi Greenwich (GMT).
- Czas UTC nie jest przestawiany na okres letni / zimowy.



- Czas UTC można regulować maksymalnie o +/-1 minutę na tydzień w trybie roboczym operacji.
- Czasu UTC nie można ustawiać później, niż na jedną godzinę przed czasem wygaśnięcia ważności karty kierowcy.

**!**  
Jeżeli czas UTC w tachografie uległ odchyleniu o więcej niż 20 minut, tachograf należy poddać kalibracji w warsztacie tachografów cyfrowych.

- 1 Nacisnąć przycisk
- 2 Użyć przycisku lub aby wybrać "USTAWIENIA" oraz nacisnąć .



- 3 Użyć przycisku lub aby wybrać "Czas UTC" oraz nacisnąć .



- 4 Użyć przycisku lub aby zmienić czas UTC o jedną minutę i nacisnąć .

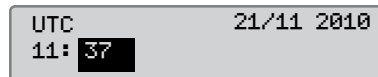

- 5 Pojawi się na krótki czas następujący ekran wyświetlacza:



Ustawienie zostaje zachowane.

Nacisnąć dwukrotnie aby powrócić do ekranu standardowego.

## Ustawienia

### Zmiana czasu lokalnego

Czas lokalny to czas bieżący w określonym kraju. Czas lokalny jest ustawiany ręcznie.

Czas lokalny wyświetlany jest tylko dla informacji:

- Na standardowym wyświetlaczu kierowcy.
- Podczas ręcznego wprowadzania czynności.
- Na niektórych wydrukach.



Czas lokalny można regulować w krokach co 30 minut.

1 Nacisnąć przycisk **OK**.

2 Użyć przycisku **▼** lub **▲** aby wybrać "USTAWIENIA" oraz nacisnąć **OK**.



3 Użyć przycisku **▼** lub **▲** aby wybrać "Czas lokalny" oraz nacisnąć **OK**.

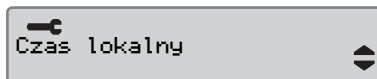

4 Użyj przycisku **▼** lub **▲** w celu zmiany lokalnego czasu w odstępach co 30 minut i naciśnij **OK**.

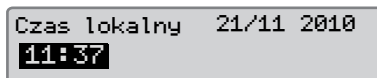

5 Pojawi się na krótki czas następujący ekran wyświetlacza:

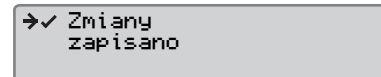

Ustawienie zostaje zachowane.

Nacisnąć dwukrotnie **↩** aby powrócić do ekranu standardowego.

### Czas letni

W ostatnią niedzielę marca, oraz odpowiednio w ostatnią niedzielę października sugerowane jest automatycznie dokonanie zmiany czasu lokalnego na letni lub zimowy. Wybrać "TAK" aby potwierdzić, lub "NIE" aby anulować przeprowadzenie zmiany czasu.

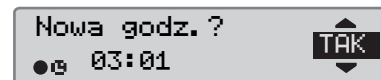

## Odwróć wyświetlacz

Wyświetlacz można ustawiać do pracy w jednym z następujących trybów wyglądu:

- Wygląd pozytywow.
- Wygląd odwrócony.

W celu dokonania zmiany wyglądu:

1 Naciśnąć przycisk **OK**.

2 Użyć przycisku **▼** lub **▲** aby wybrać "USTAWIENIA" oraz nacisnąć **OK**.

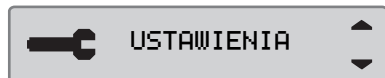

3 Użyć przycisku **▼** lub **▲** aby wybrać "Odwróć" oraz nacisnąć **OK**.

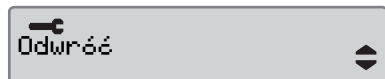

4 Naciśnij **OK**, aby potwierdzić.



5 Pojawi się na krótki czas następujący ekran wyświetlacza:

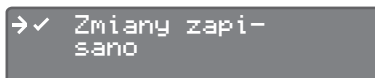

Ustawienie zostaje zachowane.

Naciśnięcie dwukrotnie **ESC** aby powrócić do ekranu standardowego.

Aby zresetować odwracanie wyświetlania, postępuj według tej samej procedury, lecz wybierz "NIE" w kroku 4.

## Wyświetl numer rejestracyjny pojazdu

Możliwe jest wyświetlenie numeru rejestracyjnego pojazdu dla VU.

1 Naciśnij przycisk **OK**.

2 Użyć przycisku **▼** lub **▲**, aby wybrać "USTAWIENIA" i nacisnąć **OK**.

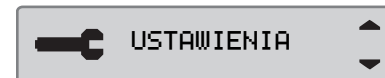

3 Użyć przycisku **▲** lub **▼**, aby wybrać "Reg. Number" i nacisnąć **OK**.

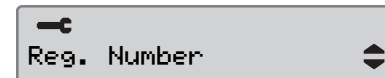

4 Zostanie wyświetlony numer rejestracyjny pojazdu.

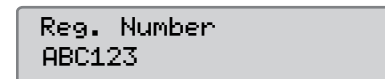



## Ustawienia

---

Trzykrotnie naciśnij , aby powrócić do ekranu standardowego.

### Ręczne resetowanie czasu dziennej jazdy

Możliwe jest zresetowanie czasu dziennej jazdy dla kierowcy.

- 1 Użyj przycisku  lub , aby wybrać wyświetlacz Kierowcy 1.

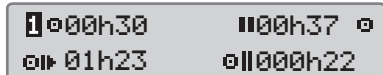

00h30 01h23  
00h37 00h22

- 2 Wciśnij na dłużej przycisk , aby zresetować czas dziennej jazdy.

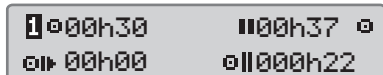

00h30 00h00  
00h37 00h22



**Ekrany kierowcy**

**Symbole**

**Komunikaty, Ostrzeżenia i Usterki**

### Wyświetlacze

w dół, aby pokazać jeden z następujących ekranów:

#### Ekran kierowcy

- ▶ Użyć przycisku ▼ lub ▲ aby wybrać w celu przewijania w górę lub

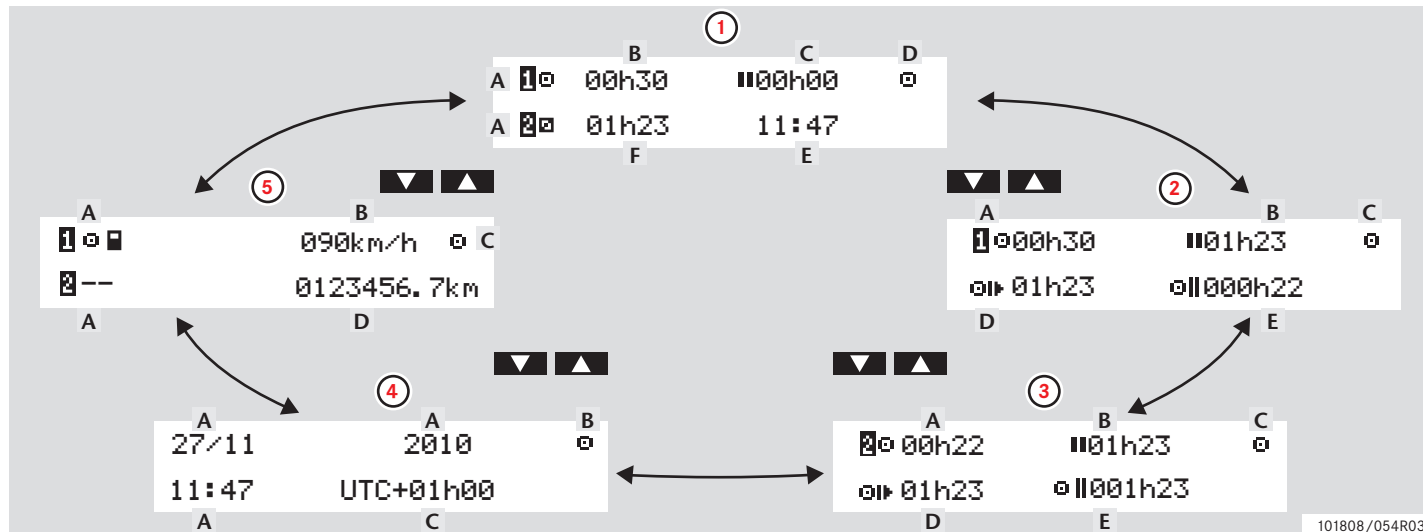

101808/054R03

## Wyświetlacze

	Typ wyświetlacza	Informacje	
1	Wyświetlacz standardowy, kierowca 1 & 2	A. Bieżąca czynność, kierowca 1 & 2 B. Jazda: Czas trwania ciągłej jazdy, kierowca 1 Brak jazdy: Czas trwania czynności kierowcy C. Narastający czas przerwy, kierowca 1	D. Tryb pracy E. Czas lokalny F. Czas trwania czynności, kierowca 2
2	Kierowca 1	A. Czas ciągłego prowadzenia B. Narastający czas przerwy C. Tryb pracy	D. Czas jazdy narastająco w bieżącym dniu E. Zbiorczy czas jazdy w bieżącym i poprzednim tygodniu
3	Kierowca 2	A. Czas ciągłego prowadzenia B. Narastający czas przerwy C. Tryb pracy	D. Czas jazdy narastająco w bieżącym dniu E. Zbiorczy czas jazdy w bieżącym i poprzednim tygodniu
4	Data i czas	A. Lokalny czas i data B. Tryb pracy	C. Czas UCT
5	Wyświetlanie bieżącej prędkości	A. Typ karty wstawionej do gniazda 1 & 2 B. Bieżąca prędkość	C. Tryb pracy D. Drogomierz

## !

Wyświetlane czasy jazdy i odpoczynku powinny być wykorzystywane tylko jako dane orientacyjne, w odniesieniu do bieżącego prawodawstwa socjalnego w określonym kraju. W przypadku wątpliwości prosimy sprawdzić i obliczyć za pomocą odpowiednich wydruków 24h kart.

### Symbole

#### Symbole

Symbole pokazywane na wyświetlaczu i na wydrukach reprezentują osoby, czynności lub procesy. (▷ Kombinacje symboli, strona 78)

Symbol	Opis
⊖	Funkcja niedostępna
1,	Szczelina kierowcy
2,	Szczelina drugiego kierowcy
	Karta
	Wysuwanie
	Praca
	Jazda/kierowca
	Odpoczynek/przerwa
	Gotowy
	Przejazd promem/pociągiem
OUT	"Poza zakresem", tj. nie jest wymagana rejestracja

Symbol	Opis
●	Lokalny czas/miejsce
▶	Początek codziennego okresu pracy
◀	Koniec codziennego okresu pracy
⏸	Przerwa
➔	Od lub do
▼	Drukarka, wydruk
📄	Papier
📺	Wyświetlacz
⌛	Przetwarzanie, proszę czekać
🕒	Czas, zegar

Symbol	Opis
UTC	Czas UTC
24h	Codziennie
I	Co tydzień
II	Dwa tygodnie
Σ	Ogółempodsumowanie
>	Prędkość
>>	Przekroczenie prędkości
✕	Usterki
!	Zdarzenia
?	Pytanie/nieznane

## Symbole

Symbol	Opis
	Warsztat
	Przedsiębiorstwo
	Kontroler
	Producent
	Bezpieczeństwo
	Zewnętrzne przechowywanie/pobieranie
	Przyciski
	Zakończone
	Tachograf (VU), pojazd

Symbol	Opis
	Rozmiar opony
	Czujnik
	Zasilanie
	Drukuj
	Drukuj, podmenu
	Blokada firmowa
	Miejsca
	Miejsca, podmenu
	Ustawienia

### Kombinacje symboli

Połączenia symboli pokazywane na wyświetlaczu i na wydrukach reprezentują osoby, czynności lub procesy.

Kombinacja	Opis
● ▶	Lokalizacja początkowa codziennego okresu pracy
▶ ●	Lokalizacja końcowa codziennego okresu pracy
🕒 →	Od czasu (UTC)
→ 🕒	Do czasu (UTC)
● 🕒	Czas lokalny
○ ○	Prowadzenie załogowe
○	Czas jazdy dla dwóch tygodni
OUT →	Początek "Poza zakresem"
→ OUT	Koniec "Poza zakresem"
○ ▶	Narastający czas jazdy bieżącego dnia

Kombinacja	Opis
↓ ○	Niska temperatura drukarki
↑ ○	Wysoka temperatura drukarki
📄 --	Brak karty
🕒 📄	Karta kierowcy
🔧 📄	Karta warsztatu
🏢 📄	Karta przedsiębiorstwa
📄 📄	Karta kontroli
📄 ●	Miejsce kontroli
🚗 →	Z pojazdu

## Komunikaty, Ostrzeżenia i Usterki

**Komunikaty, Ostrzeżenia i Usterki****Trzy rodzaje powiadomień**

Informacje pokazywane na wyświetlaczu tachografu są podzielone na trzy rodzaje powiadomień, w zależności od istotności określonego ich wystąpienia:

- Komunikaty
- Ostrzeżenia
- Usterki

Alfabetyczna lista wszystkich komunikatów, ostrzeżeń i usterek odnoszących się do kierowcy, jest przedstawiona na następujących stronach.

Na tej liście "karta kierowca" jest skracana do słowa "karta".

**Komunikaty**

Komunikaty to informacje o ukończonych procesach, problemach z kartą kierowcy lub przypomnienia o konieczności zrobienia przerwy.

Komunikaty nie są zapamiętywane i nie mogą być drukowane.

- ▶ Nacisnąć przycisk **OK** aby skasować komunikat.

**Ostrzeżenia**

Ostrzeżenia mogą pojawić się w przypadku naruszeń prawa, takich jak przekroczenie prędkości, albo jeżeli nie jest możliwe rejestrowanie danych tachografu z różnych przyczyn.

Ostrzeżenia pojawiają się albo jako "wyskakujące", albo jako migające na wyświetlaczu.

Ostrzeżenia są przechowywane i mogą być drukowane.

- ▷ Utwórz wydruk, strona 39

Nacisnąć dwukrotnie przycisk **OK** aby skasować ostrzeżenie.

**Usterki**

Usterki są ważniejsze niż ostrzeżenia. Są one wyświetlane w przypadku wadliwego działania tachografu, czujnika lub karty kierowcy, lub w przypadku wykrycia manipulowania przy tym urządzeniu.

Usterki są przechowywane i mogą być drukowane.



- ▷ Utwórz wydruk, strona 39

Nacisnąć przycisk **OK** aby potwierdzić ostrzeżenie.

Wyświetlacz	Typ	Zespół	Opis	Czynność
	Komunikat	Tachograf	Dokonanie wpisu nie jest możliwe w trakcie jazdy	▶ Zatrzymać pojazd i ponowić próbę dokonania wpisu.
x ∟ ✓ Błąd czujnika brak potwierdz.	Usterka	Czujnik	Błąd komunikacji czujnika ruchu.	▶ Udać się do warsztatu tachografu cyfrowego w celu dokonania sprawdzenia urządzenia.
x ∟ Błąd czujnika	Usterka	Czujnik	Błąd łącza danych pomiędzy czujnikiem prędkości, a tachografem.	▶ Udać się do warsztatu tachografu cyfrowego w celu dokonania sprawdzenia urządzenia.
x A ∟ † ↑ Błąd czujnika zbyt wys. zas.	Usterka	Czujnik	Zasilanie czujnika zbyt wysokie.	▶ Udać się do warsztatu tachografu cyfrowego w celu dokonania sprawdzenia urządzenia.
x A ← ∟ Błąd czujnika brak odpowiedzi	Usterka	Czujnik	Błąd komunikacji czujnika ruchu.	▶ Udać się do warsztatu tachografu cyfrowego w celu dokonania sprawdzenia urządzenia.
x ∟ † ↓ Błąd czujnika zbyt nisk. zas.	Usterka	Czujnik	Zasilanie czujnika zbyt niskie.	▶ Udać się do warsztatu tachografu cyfrowego w celu dokonania sprawdzenia urządzenia.





## Komunikaty, Ostrzeżenia i Usterki

Wyświetlacz	Typ	Zespół	Opis	Czynność
!  Błąd danych czujnika	Ostrzeżenie	Czujnik	Pojawia się na skutek jednej z następujących przyczyn: Brak sygnału prędkości z czujnika. Nieważny sygnał prędkości lub błąd łącza danych. Niedopasowanie sygnatury czujnika ruchu – VU.	<ul style="list-style-type: none"> <li>▶ Udać się do warsztatu tachografu cyfrowego w celu dokonania sprawdzenia urządzenia.</li> </ul>
x  1 Błąd karty 1	Usterka	Karta	Karta w gnieździe 1 ("2" jeżeli gniazdo 2) jest uszkodzona.	<ul style="list-style-type: none"> <li>▶ Wysunąć kartę i sprawdzić ją wzrokowo.</li> <li>▶ Oczyszczyć kartę miękką zwilżoną ściereczką i spróbować ponownie.</li> <li>▶ Jeżeli nadal pokazywany jest ten ekran, wykonać samosprawdzenie (▷ Test wewnętrzny, strona 100).</li> <li>▶ Jeżeli usterka nadal utrzymuje się, udać się do warsztatu tachografów cyfrowych w celu przeprowadzenia sprawdzenia urządzenia.</li> </ul>

Wyświetlacz	Typ	Zespół	Opis	Czynność
! 11 → 11x Błąd przek. danych czujnika	Usterka	Czujnik	Czujnik prędkości i tachograf nie komunikują się ze sobą.	▶ Udać się do warsztatu tachografu cyfrowego w celu dokonania sprawdzenia urządzenia.
! 11 / 11 Błąd spójn. danych czujnika	Usterka	Czujnik	Wewnętrzny błąd czujnika, uszkodzenie integralności zapisanych danych.	▶ Udać się do warsztatu tachografu cyfrowego w celu dokonania sprawdzenia urządzenia.
! 11 ← 11 Błąd spójn. danych karty	Usterka	Karta	Wykryto uszkodzone dane w trakcie odczytu danych z karty w gnieździe 1 ("2" jeżeli gniazdo 2) do tachografu.	<ul style="list-style-type: none"> <li>▶ Wysunąć kartę i sprawdzić ją wzrokowo.</li> <li>▶ Oczyszczyć kartę miękką zwilżoną ściereczką i spróbować ponownie.</li> <li>▶ Jeżeli usterka utrzymuje się, wykonać samosprawdzenie (▷ Test wewnętrzny, strona 100).</li> <li>▶ Jeżeli usterka nadal utrzymuje się, udać się do warsztatu tachografów cyfrowych w celu przeprowadzenia sprawdzenia urządzenia.</li> </ul>
! 11 A / A Błąd spójności danych	Usterka	Tachograf	Dane użytkownika zachowane w tachografie posiadają błędy.	▶ Udać się do warsztatu tachografu cyfrowego w celu dokonania sprawdzenia urządzenia.

## Komunikaty, Ostrzeżenia i Usterki

Wyświetlacz	Typ	Zespół	Opis	Czynność
x  Błąd wewn. TC	Usterka	Tachograf	Tachograf (VU) wykrył usterkę wewnętrzną.	▶ Udać się do warsztatu tachografu cyfrowego w celu dokonania sprawdzenia urządzenia.
!  Błąd wewn. UTC	Komunikat	Tachograf	Regulacja czasu UTC o więcej niż +/- 1 (jedna) minuta raz na tydzień nie jest dozwolona.	▶ Jeżeli czas UTC w tachografie uległ odchyleniu o więcej niż 20 minut, należy go poddać kalibracji w warsztacie obsługi tachografów cyfrowych.
⌘ → ✓ Blokada zakończona	Komunikat	Tachograf	Zamykanie jest wykonane.	▶ Nie jest wymagane dalsze działanie.
!  /  Brak karty kierowcy/warsz.	Komunikat	Karta	Została wybrana funkcja która wymaga włożonej karty kierowcy lub warsztatu.	▶ Włożyć kartę kierowcy. ▶ Udać się do warsztatu tachografu cyfrowego w celu dokonania sprawdzenia urządzenia.
▼  * Brak papieru w drukarce	Komunikat	Drukarka	Trwające drukowanie zostało przerwane, ponieważ w drukarce zabrakło papieru.	▶ Uzupełnić papier.
!   Brak szczegółów	Usterka	Czujnik	Wystąpił nieznan typ błędu czujnika.	▶ Udać się do warsztatu tachografu cyfrowego w celu dokonania sprawdzenia urządzenia.

Wyświetlacz	Typ	Zespół	Opis	Czynność
!   Brak uwierz. czujnika.	Usterka	Czujnik	Tachograf nie wykrywa czujnika ruchu.	<ul style="list-style-type: none"> <li>▶ Udać się do warsztatu tachografu cyfrowego w celu dokonania sprawdzenia urządzenia.</li> </ul>
!    Brak uwierz. czujnika.	Usterka	Czujnik	Tachograf nie rozpoznaje podłączonego czujnika ruchu, jaki został zainstalowany.	<ul style="list-style-type: none"> <li>▶ Udać się do warsztatu tachografu cyfrowego w celu dokonania sprawdzenia urządzenia.</li> </ul>
!   1 Brak uwierzyt. karty	Usterka	Karta	Sprawdzenie bezpieczeństwa tachografu dla karty w gnieździe 1 ("2" jeżeli gniazdo 2) nie powiodło się.	<ul style="list-style-type: none"> <li>▶ Wysunąć kartę i sprawdzić ją wzrokowo.</li> <li>▶ Oczyszczyć kartę miękką zwilżoną ściereczką i spróbować ponownie.</li> <li>▶ Jeżeli nadal pokazywany jest ten ekran, wykonać samosprawdzenie (▷ Test wewnętrzny, strona 100).</li> </ul>
1 Card expiry days left:	Ostrzeżenie	Karta	Karta włożona do gniazda 1 ("2" jeżeli gniazdo 2) traci ważność w ciągu xx dni, gdzie xx jest liczbą z zakresu od 0 do 30.	<ul style="list-style-type: none"> <li>▶ Skontaktować się z odpowiednimi władzami w celu uzyskania nowej karty. Komunikat ten zniknie automatycznie po 5 sekundach, lub jeżeli zostanie naciśnięty przycisk.</li> </ul>

## Komunikaty, Ostrzeżenia i Usterki

Wyświetlacz	Typ	Zespół	Opis	Czynność
! A → T Czas na obsługę	Komunikat	Tachograf	Tachograf nie jest skalibrowany.	► Udać się do warsztatu obsługi tachografów cyfrowych w celu dokonania ponownej kalibracji tachografu.
>4 1/2h Czas na przerwę	Komunikat	Tachograf	Uplłynął dopuszczalny prawnie maksymalny ciągły czas jazdy, wynoszący 4½ godzin.	► Zatrzymać pojazd przy najwcześniejszej nadarzającej się okazji i zrobić przerwę.
x ∟ A Czujnik błąd komunikacji	Usterka	Czujnik	Błąd komunikacji czujnika ruchu.	► Udać się do warsztatu tachografu cyfrowego w celu dokonania sprawdzenia urządzenia.
! ∟ =0 Czujnik błąd przewodu	Ostrzeżenie	Czujnik	Błąd danych czujnika ruchu.	► Udać się do warsztatu tachografu cyfrowego w celu dokonania sprawdzenia urządzenia.
! ∟ >0 Czujnik błąd przewodu	Ostrzeżenie	Czujnik	Błąd danych czujnika ruchu.	► Udać się do warsztatu tachografu cyfrowego w celu dokonania sprawdzenia urządzenia.
! ∟ † Czujnik brak sygn. zas.	Usterka	Czujnik	Czujnik nie ma zasilania.	► Udać się do warsztatu tachografu cyfrowego w celu dokonania sprawdzenia urządzenia.

Wyświetlacz	Typ	Zespół	Opis	Czynność
▼ ↓ ○ Druk. przerw. niska temp.	Komunikat	Drukarka	Drukowanie nie mogło się rozpocząć ponieważ temperatura drukarki jest za niska.	<ul style="list-style-type: none"> <li>▶ Odczekać do momentu gdy temperatura drukarki osiągnie dopuszczalną wartość i ponowić próbę drukowania.</li> <li>▶ Jeżeli drukarka nadal zawodzi, udać się do warsztatu tachografów cyfrowych w celu przeprowadzenia sprawdzenia urządzenia.</li> </ul>
▼ ↑ ○ Druk. przerw. wysoka temp.	Komunikat	Drukarka	Drukowanie nie mogło się rozpocząć, albo trwające drukowanie zostało przerwane, ponieważ temperatura drukarki jest za wysoka.	<ul style="list-style-type: none"> <li>▶ Odczekać do momentu gdy temperatura drukarki osiągnie dopuszczalną wartość i ponowić próbę drukowania.</li> <li>▶ Jeżeli drukarka nadal zawodzi, udać się do warsztatu tachografów cyfrowych w celu przeprowadzenia sprawdzenia urządzenia.</li> </ul>
Drukarka zajęta 	Komunikat	Drukarka	Trwa drukowanie.	<ul style="list-style-type: none"> <li>▶ Odczekać do momentu ukończenia drukowania.</li> <li>▶ Nacisnąć i przytrzymać  aby anulować drukowanie</li> </ul>

## Komunikaty, Ostrzeżenia i Usterki



Wyświetlacz	Typ	Zespół	Opis	Czynność
▼ ○ ▼ Drukowanie anulowane	Komunikat	Drukarka	Trwające drukowanie zostało anulowane.	▶ Nie jest wymagane dalsze działanie.
▼ ✓ ▼ Drukowanie zakończone	Komunikat	Drukarka	Trwające drukowanie zostało ukończone.	▶ Nie jest wymagane dalsze działanie.
! ○ ■ Jazda bez ważnej karty	Ostrzeżenie	Karta	Jazda z niewłaściwą kartą, albo z nieodpowiednią kombinacją kart.	▶ Zatrzymać się i wyjąć nieodpowiednią kartę.
○ 1 / 2 * Jazda, nie można otw gniazd	Komunikat	Tachograf	Próba otworzenia szczeliny w trakcie gdy pojazd znajdował się w ruchu.	▶ Zatrzymać pojazd. Gniazdo karty może być otworzone wyłącznie gdy pojazd jest nieruchomy.
! ■ Już w trybie firmy	Komunikat	Karta	Włożone są dwie karty przedsiębiorstwa. Druga karta zostanie wysunięta bez uwierzytelniania.	▶ Wkładać tylko jedną kartę przedsiębiorstwa.
! ■ Już w trybie kalibracji	Komunikat	Karta	Włożone są dwie karty warsztatu. Druga karta zostanie wysunięta bez uwierzytelniania.	

Wyświetlacz	Typ	Zespół	Opis	Czynność
! ■ Już w trybie sterowania	Komunikat	Karta	Włożone są dwie karty kontroli. Druga karta zostanie wysunięta bez uwierzytelniania.	▶ Wkładać tylko jedną kartę kontroli.
⊙ ■ 1 Karta nieważna	Komunikat	Karta	Karta w gnieździe 1 ("2" jeżeli gniazdo 2) utraciła ważność.	▶ Wyjąć kartę i zastąpić ją kartą ważną.
! ⊙ ⊙ 1 Kolidzja czas karty 1	Ostrzeżenie	Tachograf	Czas ostatniego wyjęcia wstawionej karty kierowcy jest późniejszy niż data/czas VU.	<ul style="list-style-type: none"> <li>▶ Wyjąć kartę kierowcy</li> <li>▶ Sprawdzić datę/czas VU i w razie potrzeby zmienić.</li> <li>▶ Oczekać do momentu upłynięcia nakładającego się okresu czasu.</li> </ul>
! ■ ■ Konflikt kart	Ostrzeżenie	Karta	Została wykryta nieważna kombinacja kart.	▶ Wyjąć kartę naruszającą zasadę.
M.....! Pamięć pełna!	Komunikat	Tachograf	Pamięć wpisów ręcznych jest pełna.	▶ Zmodyfikować wpisy ręczne tak, aby ogólna ilość wpisów była mniejsza.











## Komunikaty, Ostrzeżenia i Usterki

Wyświetlacz	Typ	Zespół	Opis	Czynność
x [ ] / [ ] [ ] * Nie można otworzyć gniazda	Komunikat	Tachograf	Nie można otworzyć odpowiedniego gniazda karty.	<ul style="list-style-type: none"> <li>▶ Sprawdzić prawidłowość działania gniazda.</li> <li>▶ Jeżeli gniazdo nadal zawodzi, udać się do warsztatu tachografów cyfrowych w celu przeprowadzenia sprawdzenia urządzenia.</li> </ul>
fn * Nie można wykonać funkcji	Komunikat	Tachograf	Żądana funkcja nie może być wykonana.	<ul style="list-style-type: none"> <li>▶ Sprawdzić, czy tachograf jest ustawiony w prawidłowym trybie działania.</li> <li>▶ Jeżeli wyświetlacz nadal pokazuje, udać się do warsztatu tachografów cyfrowych w celu przeprowadzenia sprawdzenia urządzenia.</li> </ul>
! [ ] [ ] Nieupraw. zmiana czujnika	Usterka	Czujnik	Czujnik został zmieniony od chwili ostatniego parowania.	<ul style="list-style-type: none"> <li>▶ Udać się do warsztatu tachografu cyfrowego w celu dokonania sprawdzenia urządzenia.</li> </ul>
! [ ] [ ] x Nieuprawn. otw. osł. czujn.	Usterka	Czujnik	Wykryto nieupoważnioną próbę otwarcia.	<ul style="list-style-type: none"> <li>▶ Udać się do warsztatu tachografu cyfrowego w celu dokonania sprawdzenia urządzenia.</li> </ul>

Wyświetlacz	Typ	Zespół	Opis	Czynność
! ⚠ x Nieuprawn. otwarcie TC	Usterka	Tachograf	Obudowa zespołu tachografu została otworzona.	▶ Udać się do warsztatu tachografu cyfrowego w celu dokonania sprawdzenia urządzenia.
Nowa godz.? ● 03:01 	Komunikat	Tachograf	Zmiany czasu letniego.	▶ Udzielić odpowiedzi "TAK" w celu rozpoczęcia lub zakończenia czasu letniego. ▶ Udzielić odpowiedzi "NIE" lub nacisnąć przycisk  aby anulować.
← ⚙ ✓ Odblokowanie zakończone	Komunikat	Tachograf	Blokowanie jest wykonane.	▶ Nie jest wymagane dalsze działanie.
! ⚠ 1 Ostat. sesja nie zamk. popr.	Ostrzeżenie	Karta	Karta kierowcy w gnieździe 1 ("2" jeżeli gniazdo 2) została nieprawidłowo wysunięta w trakcie ostatniej sesji. Poprzednie wysunięcie karty z gniazda 1 ("2" jeżeli gniazdo 2) nie zostało ukończone prawidłowo przez tachograf.	▶ Wysunąć kartę i sprawdzić ją wzrokowo. ▶ Oczyszczyć kartę miękką zwilżoną ściereczką i spróbować ponownie. ▶ Jeżeli nadal pokazywany jest ten ekran, wykonać samosprawdzenie (▷ Test wewnętrzny, strona 100).

## Komunikaty, Ostrzeżenia i Usterki

Wyświetlacz	Typ	Zespół	Opis	Czynność
>>> Ostrzeżenie przekr. prędkości	Komunikat	Tachograf	Pojazd przekracza ustawioną wartość graniczną prędkości. Po 1 (jednej) minucie ciągłego przekraczania prędkości, ostrzeżenie zostanie zapamiętane.	▶ Przestrzegać określonego ograniczenia prędkości.
A → T? Ostrzeżenie wymagana obsługa	Komunikat	Tachograf	Następna kalibracja, wstępne ostrzeżenie.	▶ Udać się do warsztatu tachografu cyfrowego w celu dokonania sprawdzenia urządzenia.
↓x↓ Pobr. danych nieudane	Ostrzeżenie	Tachograf	Niepowodzenie przy próbie pobrania danych z tachografu.	▶ Ponowić pobieranie. ▶ Udać się do warsztatu tachografu cyfrowego w celu dokonania sprawdzenia urządzenia.
↓ ✓ ↓ Pobr. danych zakończone	Komunikat	Tachograf	Proces pobierania danych z tachografu został pomyślnie wykonany.	▶ Nie jest wymagane dalsze działanie.
>4 1/2h? Pozostało 15 minut	Komunikat	Tachograf	Kierowcy pozostało jeszcze 15 minut do momentu gdy maksymalny ciągły czas jazdy wynoszący 4½ godzin zostanie przekroczony.	▶ Znaleźć odpowiednie miejsce na przerwę w ciągu najbliższych 15 minut.

Wyświetlacz	Typ	Zespół	Opis	Czynność
 →  Przekr. czasu Nie nacis. klaw.	Komunikat	Tachograf	Tachograf oczekuje na sygnał wejściowy.	▶ Nacisnąć odpowiednie przyciski i dokończyć proces.
>> Przekroczenie prędkości	Ostrzeżenie	Tachograf	Prędkość pojazdu przekroczyła wartość graniczną prędkości ustawioną na 1 minutę i zostanie zapamiętana.	▶ Przestrzegać określonego ograniczenia prędkości.
!  Przerwane zasilanie	Ostrzeżenie	Tachograf	Napięcie zasilania tachografu jest mniejsze lub większe od wartości granicznej zapewniającej prawidłowe działanie, albo zostało odłączone.	▶ Jeżeli powód komunikatu nie jest jasny, udać się do warsztatu obsługi tachografów cyfrowych.
!   Sabotaż sprzętu	Usterka	Tachograf	Karta została wyjęta na siłę, albo zostało wykryte manipulowanie przy sprzęcie.	▶ Udać się do warsztatu tachografu cyfrowego w celu dokonania sprawdzenia urządzenia.
!   Wprow. karty podczas jazdy	Ostrzeżenie	Karta	Włożono kartę kierowcy podczas gdy pojazd był w ruchu.	▶ Kontynuować podróż, jeżeli karta kierowcy jest ważna.
!  Wprowadzenie nieważnej karty	Ostrzeżenie	Karta	Do szczeliny została włożona nieważna karta.	▶ Wyjąć nieważną kartę.

## Komunikaty, Ostrzeżenia i Usterki

Wyświetlacz	Typ	Zespół	Opis	Czynność
!  → x1 Wysuw karty bez zapisania	Komunikat	Karta	Nie można zapamiętywać danych na karcie wyjętej z gniazda 1 ("2" jeżeli gniazdo 2) wskutek błędu.	<ul style="list-style-type: none"> <li>▶ Oczyszczyć kartę miękką zwilżoną ściereczką i spróbować ponownie.</li> <li>▶ Jeżeli nadal pokazywany jest ten ekran, wykonać samosprawdzenie (▷ Test wewnętrzny, strona 100).</li> <li>▶ Jeżeli usterka nadal utrzymuje się, udać się do warsztatu tachografów cyfrowych w celu przeprowadzenia sprawdzenia urządzenia.</li> </ul>
▼ ↓ ⚡ Zbyt niskie zasil. drukarki	Komunikat	Drukarka	Trwające drukowanie zostało przerwane, ponieważ napięcie zasilania tachografu jest za niskie.	<ul style="list-style-type: none"> <li>▶ Sprawdzić napięcie akumulatora pojazdu, połączenia, itp.</li> <li>▶ Jeżeli drukarka nadal zawodzi, udać się do warsztatu tachografów cyfrowych w celu przeprowadzenia sprawdzenia urządzenia.</li> </ul>
→ ✓ Zmiany zapisano	Komunikat	Tachograf	Komunikat "wyskakujący", w celu potwierdzenia że zmiana została zachowana.	<ul style="list-style-type: none"> <li>▶ Nie jest wymagane dalsze działanie.</li> </ul>



**Wymiana rolki papieru**  
**Konserwacja i utrzymanie**  
**Test wewnętrzny**  
**Często zadawane pytania**

## Wymiana rolki papieru

### Wyjąć kasetę papieru

- ▶ Nacisnąć górną krawędź panelu przedniego. Panel odchyli się.

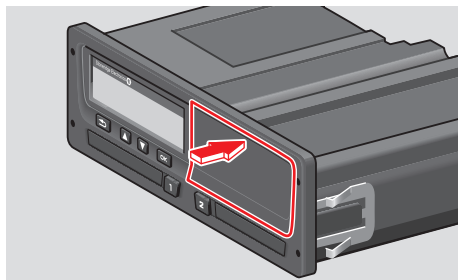

101808/033R01

- ▶ Trzymać panel za dolną krawędź.

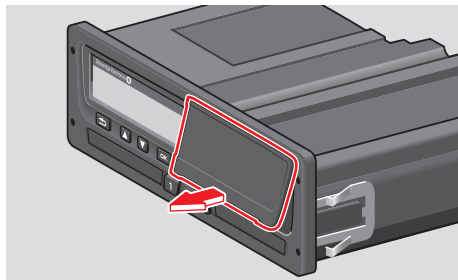

101808/034R01

- ▶ Wyciągnąć ostrożnie kasetę papieru na zewnątrz.

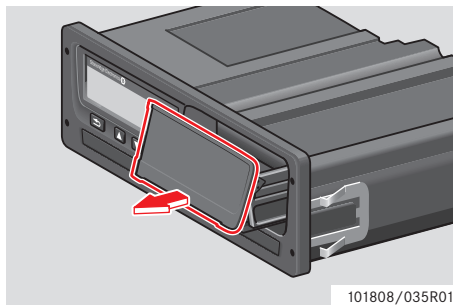

101808/035R01

### Wstawić rolkę papieru

!

Stosować wyłącznie papier do drukarki zatwierdzony przez Stoneridge, w przeciwnym razie istnieje ryzyko wadliwego działania drukarki.

- ▶ Wstawić rolkę papieru. Wsunąć papier wokół tylnej strony kasety papieru i do przodu, przekraczając dolną krawędź panelu.

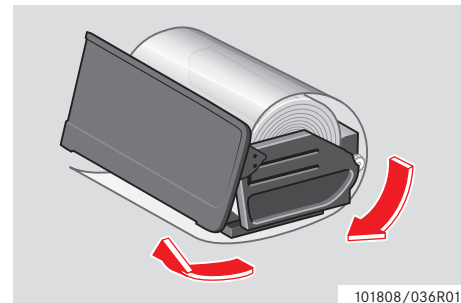

101808/036R01



## Wymiana rolki papieru

- ▶ Wstawić kasety papieru do uchwytów drukarki.
- ▶ Nacisnąć środek panelu i wsunąć kasety papieru do tachografu, do momentu jej zapięcia się.

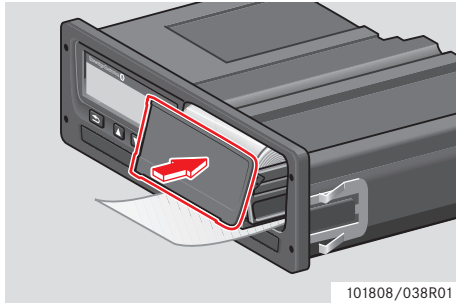

- ▶ Pociągnąć papier do góry i oderwać.



### Konserwacja i utrzymanie

#### Części zamienne do drukarki

Jeżeli potrzebne są części zamienne do drukarki, kontaktować się z przedstawicielem lokalnym.

Część zamienna	Nr części
Rolka papieru - 3 szt. w paczce	6800-032
Rolka papieru - 8 szt. w paczce	6800-002
Kaseta papieru	6800-001



Papier do drukarki przechowywać w chłodnym, suchym i ciemnym miejscu.

#### Dbłość o kartę

Dbłość o kartę:

- Nie giąć ani nie zaginać karty.
- Dopilnować by styki karty były wolne do brudu i pyłu.
- W razie potrzeby oczyścić miękką zwilżoną szmatką.
- Chronić przed kradzieżą, utratą i uszkodzeniem.

#### **Uszkodzenie, zgubienie lub kradzież karty kierowcy**

Jeżeli karta kierowcy zostanie uszkodzona, zgubiona lub ukradzioną, jej właściciel musi wystąpić o kartę zamienną do odpowiednich władz, w kraju gdzie karta została wydana. Jeżeli karta kierowcy zostanie ukradzioną, albo gdy jej właściciel podejrzewa, że ma do niej dostęp nieupoważniona osoba, to musi zgłosić to zdarzenie na policji na danym obszarze i uzyskać numer raportu policyjnego.



Nie zezwala się na prowadzenie pojazdu wyposażonego w tachograf cyfrowy kierowcy, które nie posiada ważnej karty kierowcy.

Prosimy zwrócić się do władz państwowych odnośnie do uregulowań prawnych obowiązujących w danym kraju.

### **Dbłość o tachograf**

---

Dbłość o tachograf:

- Nie umieszczać żadnych obiektów na gniazdach, gdy są one otworzone, w przeciwnym razie może dojść do ich uszkodzenia.
- Wnikanie brudu może prowadzić do przedwczesnej awarii tachografu.
- Gniazda należy trzymać przez cały czas zamknięte, otwierając je tylko w celu włożenia lub wyjęcia karty.
- Zabrudzony tachograf czyścić zwilżoną, miękką szmatką.

### **Unikać wysokiego napięcia**

Przewidując, że pojazd będzie wymagał szeregu prób uruchamiania z wykorzystaniem kabli rozruchowych, należy odłączyć zasilanie tachografu.

Odnosnie do informacji o sposobie odłączania zasilania tachografu, zobacz instrukcję obsługi pojazdu.

Po przerwaniu zasilania tachografu może okazać się konieczna jego ponowna kalibracja.





**!**





Wysokie napięcie może prowadzić do trwałego uszkodzenia tachografu oraz awarii jego elektronicznych elementów składowych. Uszkodzenie tachografu spowodowane w ten sposób unieważnia gwarancję.

### Test wewnętrzny



#### Test wewnętrzny

Przeprowadzenie testu wewnętrznego jest możliwe tylko gdy pojazd jest unieruchomiony. Ten test umożliwi kierowcy sprawdzenie prawidłowości działania następujących elementów składowych tachografu.



	Wyświetlacz
	Karta kierowcy
	Przyciski
	Drukarka
	Odwróć wyświetlacz

- 1 Nacisnąć przycisk .
- 2 Użyć przycisku  lub  aby wybrać "USTAWIENIA" oraz nacisnąć .

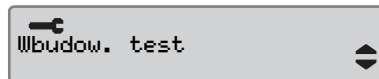

- 3 Użyć przycisku  lub  aby wybrać "Wbudow. test" oraz nacisnąć .



- 4 Użyć przycisku  lub  aby wybrać test do wykonania, po czym nacisnąć .

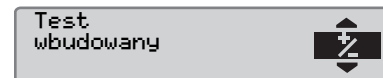
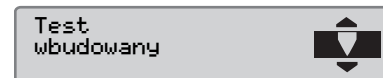
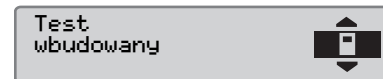
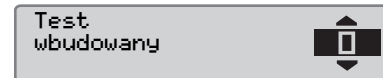

## Test wewnętrzny

Symbol	Test	Opis	Czynności do wykonania w przypadku niepowodzenia testu
□	<b>Wyświetlacz</b>	<b>Test wyświetlacza</b> Wyświetlacz pokazuje ekran w pozytywie, ekran w negatywie oraz układ prostokątów, każdy trwający 1 sekundę.	▶ Jeżeli wyświetlacz jest nieczytelny, udać się do warsztatu obsługi tachografów cyfrowych w celu sprawdzenia tachografu.
■	<b>Karta kierowcy</b>	<b>Test wstawionych kart kierowców.</b> W odpowiedniej szczelinie musi znajdować się karta kierowcy. Nazwisko posiadacza karty jest odczytywane i wyświetlane przez 2 sekundy.	<ul style="list-style-type: none"> <li>▶ Jeżeli karta kierowcy zostanie zgłoszona jako uszkodzona, należy sprawdzić kartę innego kierowcy w celu upewnienia się, czy tachograf działa.</li> <li>▶ Jeżeli zachodzi podejrzenie uszkodzenia tachografu, udać się do warsztatu obsługi tachografów cyfrowych w celu sprawdzenia urządzenia.</li> <li>▶ Jeżeli to karta kierowcy ostatecznie okaże się wadliwa, skontaktować się z odpowiedzialnymi władzami w kraju, gdzie karta kierowcy zostały wydana.</li> </ul>

Symbol	Test	Opis	Działania do podjęcia w przypadku niepowodzenia testu
ξ	<b>Przyciski</b>	<p><b>Test przycisków</b></p> <p>Użytkownik jest proszony o przyciskanie przycisków jeden po drugim, od lewej do prawej strony w 2 sekundowych odstępach czasu, w przeciwnym razie test zakończy się niepowodzeniem.</p>	<ul style="list-style-type: none"> <li>▶ Starannie oczyścić brudne przyciski zwilżoną ściereczką i łagodnym detergentem.</li> <li>▶ Udać się do warsztatu obsługi tachografów cyfrowych w celu sprawdzenia tachografu, jeżeli przycisk wielokrotnie zawodzi przy próbie użycia go.</li> </ul>
▼	<b>Drukarka</b>	<p><b>Wydrukowano stronę testową</b></p>	<ul style="list-style-type: none"> <li>▶ Sprawdzić kasetę papieru, w razie potrzeby założyć nową rolkę papieru, lub wymienić kasetę.</li> <li>▶ Jeżeli drukarka nadal nie pracuje, udać się do warsztatu obsługi tachografów cyfrowych, w celu sprawdzenia tachografu.</li> </ul>
ζ	<b>Odwróć wyświetlacz</b>	<p><b>Test funkcji odwracania wyświetlacza</b></p> <p>Widok wyświetlacza jest odwracany na 2 sekundy.</p>	<ul style="list-style-type: none"> <li>▶ Jeżeli wyświetlacz jest nieczytelny, udać się do warsztatu obsługi tachografów cyfrowych w celu sprawdzenia tachografu.</li> </ul>

## Często zadawane pytania





## Często zadawane pytania

Często zadawane pytania	Odpowiedzi
Jak wkładać i wyjmować kartę kierowcy?	<p>Nacisnąć i przytrzymać przycisk <b>1</b> lub <b>2</b> przez co najmniej 3 sekundy, co spowoduje wysunięcie gniazda karty.</p> <p>W celu wyjęcia karty z gniazda, nacisnąć delikatnie kartę kierowcy od spodu poprzez otwór w gnieździe, albo popchnąć krawędź gniazda w dół, do momentu gdy karta wyskoczy. (Wysuwanie karty może być wykonane wyłącznie gdy pojazd jest unieruchomiony).</p>
Jak wykonać wydruk 24h z karty kierowcy?	<p>Nacisnąć jednokrotnie przycisk <b>OK</b> aby przejść do ekranu drukowania. Nacisnąć jeszcze raz przycisk <b>OK</b> i użyć przycisków <b>▲</b> i <b>▼</b> w celu wybraniażądanego wydruku. Aby zatwierdzić i uruchomić wydruk, nacisnąć <b>OK</b>.</p>
Jak wykonać wydruk 24h w czasie lokalnym?	<p>Nacisnąć jednokrotnie przycisk <b>OK</b> aby przejść do ekranu drukowania. Nacisnąć jeszcze raz przycisk <b>OK</b>. Użyć przycisków <b>▲</b> i <b>▼</b> w celu wybraniażądanego wydruku. Uruchomić wydruk naciskając <b>OK</b>.</p>
Jak wybrać język tachografu?	<p>Nacisnąć przycisk <b>OK</b>. Użyć przycisków <b>▲</b> i <b>▼</b> aby wybrać Ustawienia i nacisnąć <b>OK</b>. Użyć przycisków <b>▲</b> i <b>▼</b> w celu wybrania języka i nacisnąć <b>OK</b>. Użyć przycisków <b>▲</b> i <b>▼</b> w celu wybrania języka i nacisnąć <b>OK</b>.</p>

Często zadawane pytania	Odpowiedzi
Jak wybrać czynność na tachografie?	Naciśnąć przycisk ▲ lub ▼. Można wybrać tryby Dostępny, Inne prace oraz Odpoczynek/przerwa. Jazda jest wybierana automatycznie, gdy pojazd zostanie wprawiony w ruch.
Jak ustawić czas lokalny.	Przejsz do ustawień naciskając przycisk OK z poziomu ekranu głównego. Następnie, użyć przycisków ▲ i ▼ aby przewinąć do menu ustawień. Naciśnąć OK aby wejść do menu ustawień, i użyć przycisku ▲ i ▼ aby przewinąć do czasu lokalnego, potwierdzając przyciskiem OK. Czas można zmieniać w krokach co 30 minut. Naciśnąć OK w celu potwierdzenia.
Jak wymienić papier w drukarce?	Zdjąć przednią pokrywę po prawej stronie tachografu naciskając na górę plastikowej pokrywy. Spowoduje to usunięcie pokrywy i umożliwi wyjęcie rolki.
Jak można szybko sprawdzić, czy VU działa bez zarzutu?	Naciśnąć jednokrotnie przycisk OK, a następnie użyć przycisków ▲ i ▼ aby przejść do "Ustawienia". W menu "Ustawienia" można wybrać "Test wewnętrzny" w celu wykonania testu roboczego urządzenia SE5000.
Jak zmienić tryb na Prom/Poza zakresem?	Naciśnąć jednokrotnie przycisk OK a następnie użyć przycisków ▲ i ▼ w celu przejścia do "Miejsca". W menu "Miejsca" można wybrać "Prom" lub "Poza zakresem".
Jak pobrać dane z SE5000? (Tryb przedsiębiorstwa)	Upewnić się, czy włożono do tachografu ważną kartę przedsiębiorstwa i zablokowano ją. Zobacz Blokady przedsiębiorstwa. Podłączyć przyrząd do pobierania zatwierdzonego typu w celu pobrania danych.



## Często zadawane pytania

Często zadawane pytania	Odpowiedzi
Jak wprowadzić wyłączność dla danych przedsiębiorstwa? (Tryb przedsiębiorstwa)	Wstawić kartę przedsiębiorstwa, a następnie nacisnąć  aby wejść do menu. Użyć przycisków  i  w celu wybrania polecenia "Blokady przedsiębiorstwa" i potwierdzić naciśnięciem  .
Kiedy jest wymagana wyłączność dla danych przedsiębiorstwa? (Tryb przedsiębiorstwa)	Przy przyjmowaniu dostawy pojazdu po raz pierwszy, należy włożyć kartę przedsiębiorstwa aby ustawić wyłączność danych.
Gdzie znajduje się złącze pobierania? (Tryb przedsiębiorstwa)	Złącze znajduje się po lewej stronie rolki papieru, za plastikową pokrywką.



**Dostępne kraje**

**Dostępne języki**

**Tachograf ADR**

**Dane przechowywane na karcie kierowcy i w tachografie**

**Importerzy krajowi**

**Strefy czasowe**

**Dostępne kraje**

Tachograf umożliwia wybranie jako lokalizacji następujących krajów

<b>Kraj</b>	<b>Kraj</b>	<b>Kraj</b>
Albania	Francja	Monako
Andora	Grecja	Niemcy
Armenia	Gruzja	Norwegia
Austria	Hiszpania, zobacz regiony Hiszpanii obok.	Polska
Azerbejdżan	Holandia	Portugalia
Belgia	Irlandia	Republika Czeska
Białoruś	Islandia	Republika Mołdawii
Bośnia i Hercegowina	Jugosławia	Reszta Europy
Bułgaria	Kazachstan	Reszta świata
Chorwacja	Lichtenstein	Rumunia
Cypr	Litwa	San Marino
Czarnogóra	Luksemburg	Serbia
Dania	Łotwa	Słowacja
Estonia	Macedonia	Słowenia
Federacja Rosyjska	Malta	Szwajcaria
Finlandia		

## Dostępne kraje

<b>Kraj</b>	<b>Regiony Hiszpanii</b>
Szwecja	Andaluzja
Turcja	Aragonia
Turkmenistan	Asturia
Ukraina	Beleary
Uzbekistan	Extremadura
Watykan	Galicja
Węgry	Kantabria
Wielka Brytania, w tym:	Kastylia - La-Mancza
• Alderney,	Kastylia-Leon
• Gibraltar,	Katalonia
• Guersey,	La Rioja
• Jersey,	Madryt
• Wyspa Man	Murcia
Włochy	Navarra
Wspólnota Europejska	País Vasco
Wyspy Oweze	Walencja
	Wyspy Kanaryjskie

**Dostępne języki**

Tachograf domyślnie wykorzystuje język karty kierowcy jako język tachografu.

Język tachografu i wydruków można zmieniać na jeden z następujących języków.

Język	
Български	Bułgaria
Ceština	Czeski
Dansk	Duński
Deutsch	Niemiecki
Eesti	Estoński
Ελληνικά	Grecki
English	Angielski
Español	Hiszpański
Français	Francuski
íslenska	Islandzki
Italiano	Włoski
Latviesu	Łotewski
Lietuviu	Litewski
Magyar	Węgierski
Nederlands	Holenderski

Język	
Norsk	Norweski
Polski	Polski
Română	Rumuński
Русский	Rosyjski
Português	Portugalski
Slovenčina	Słowacki
Slovenscina	Słoweński
Suomi	Fiński
Svenska	Szwedzki
Shqip	Albański
Bosanski	Bośniacki
Hrvatski	Chorwacki
Македонски јаз.	Macedoński
Srpski	Serbski

Język	
Türçke	Turecki

## Tachograf ADR

### Tachograf ADR

#### Zatwierdzony do stosowania w pojazdach przewożących materiały niebezpieczne

Wersja ADR tachografu jest zatwierdzona do stosowania w pojazdach przewożących materiały niebezpieczne.

Różni się ona od standardowego tachografu tym, że posiada zabezpieczenie przeciwwybuchowe oraz jest certyfikowana zgodnie z dyrektywą 94/9/WE Unii Europejskiej.

Numer świadectwa badania TÜV:

ATEX 2507 X, z odpowiadającymi uzupełnieniami.

(TÜV= Technischer Überwachungs Verein)

#### !

Zabezpieczenie przeciwwybuchowe ADR tachografu jest gwarantowane jedynie wtedy, gdy pojazd jest unieruchomiony, a odłącznik akumulatora jest otwarty.

### Funkcje specjalne tachografu ADR

W przypadku tachografu ADR niektóre funkcje są wyłączane natychmiast po wyłączeniu zapłonu.

- Nie można wysunąć gniazd kart.
- Nie jest możliwe dokonywanie wydruków.
- Wyłączane jest podświetlenie przycisków i wyświetlacza.

#### i

Tachograf ADR wprowadzi tryb oszczędzania energii natychmiast po wyłączeniu zapłonu.

Aby zachować pełną funkcjonalność tachografu ADR, kluczyk zapłonowy musi być ustawiony w położeniu załączenia kluczyka lub załączenia zapłonu, w zależności od producenta pojazdu.

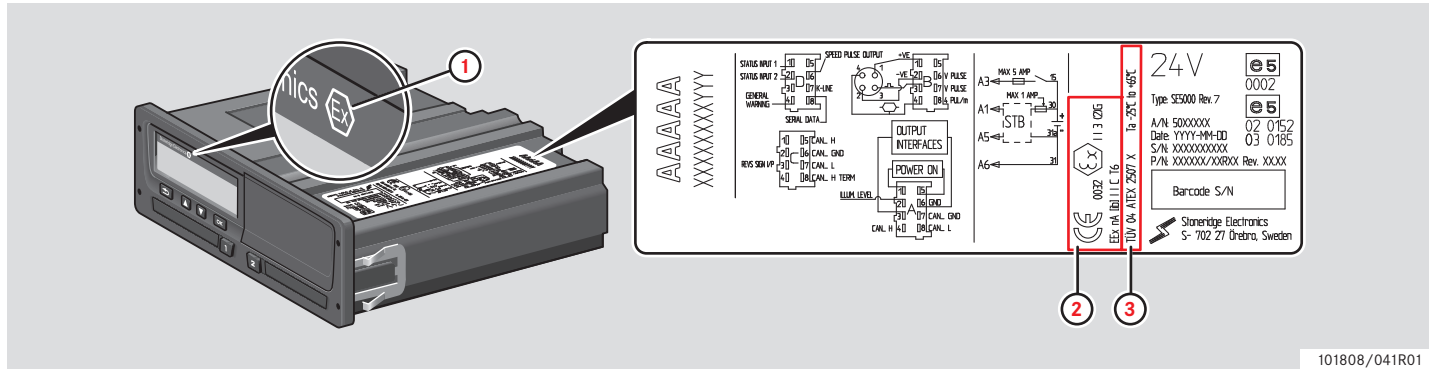

101808/041R01

**Widoczne różnice pomiędzy standardowym tachografem, a tachografem ADR**

- 1 Symbol "Ex" na przedzie tachografu
- 2 Klasyfikacja ADR
- 3 Numer certyfikatu badania TÜV



## Dane przechowywane na karcie kierowcy i w tachografie

### Dane przechowywane na karcie kierowcy i w tachografie

Różne dane są przechowywane na karcie kierowcy i w tachografie, odpowiednio dla każdego:

- Dnia
- Kierowca
- Pojazdu
- Zmiana czynności

### Dane przechowywane na karcie kierowcy

Dane są przechowywane na karcie kierowcy, gdy:

- Karta kierowcy jest wkładana lub wyjmowana z tachografu.
- Zmienia się czynność wykonywana przez kierowcę, albo jest wprowadzana ręcznie.
- Występują ostrzeżenia i usterki.
- Wykonywane są kontrole przez władze.

W przypadku dwóch kierowców, dane karty każdego z kierowców są przechowywane na odpowiadającej mu karcie.

### Dane o wkładaniu i wyjmowaniu

Dane przechowywane dla każdego dnia i pojazdu:

- Data i czas pierwszego włożenia karty kierowcy i jej ostatniego wyjęcia.
- Stan drogomierza pojazdu przy pierwszym włożeniu karty kierowcy i jej ostatnim wyciągnięciu.

- Numer rejestracyjny pojazdu i kraj członkowski rejestrujący pojazd (kraj członkowski UE lub EES).

### Dane czynności kierowcy

Dane przechowywane dla każdego dnia i zmiana czynności prowadzenia:

- Data i licznik dziennej obecności:
- Całkowita odległość przejechana przez posiadacza karty kierowcy.
- Status prowadzenia przy 00:00 godzin lub przy włożeniu karty, pojedynczy kierowca lub członek załogi.
- Zapis każdej zmiany czynności prowadzenia.
- Status prowadzenia: kierowca lub drugi kierowca.
- Gniazdo karty stosowane w tachografie.
- Włożona lub niewłożona karta w czasie zmiany czynności.
- Czynność kierowcy.
- Data i czas zmiany czynności.

#### **Dane przechowywane w tachografie**

---

Dane są przechowywane w tachografie, gdy:

- Wkładana jest lub wyciągana karta kierowcy.
- Kierowca zmienia czynność.
- Występują zdarzenia i usterki.
- Manipulowanie przy tachografie.

Prędkość pojazdu jest zapamiętywana w sposób ciągły.

#### **Dane o wkładaniu i wyjmowaniu**

Dane zapamiętywane dla karty każdego kierowcy:

- Nazwisko i imię posiadacza karty.
- Numer karty kierowcy, kraj członkowski wydający kartę oraz data ważności karty.
- Data i czas włożenia i wyjęcia karty kierowcy.
- Stan drogomierza pojazdu w chwili włożenia i wyciągnięcia karty kierowcy.
- Numer rejestracyjny pojazdu oraz kraj członkowski rejestrujący pojazd.
- Czas wyciągnięcia karty dla ostatniego pojazdu, w którym karta tego kierowcy została włożona.
- Gniazdo, w które wstawiona jest karta kierowcy.
- Wskazanie, czy zostały dokonane ręczne wpisy czynności.
- Wybór języka tachografu przez kierowcę.

#### **Dane czynności kierowcy**

Dane przechowywane dla każdego dnia i zmiana czynności prowadzenia:

- Status prowadzenia: pojedynczy kierowca, lub członek załogi.
- Gniazdo karty stosowane w tachografie.
- Włożona lub niewłożona karta w czasie zmiany czynności.
- Czynność kierowcy.
- Data i czas zmiany czynności.

#### **Inne dane**

Inne dane zapamiętywane w tachografie:

- Szczegółowe informacje o prędkości pojazdu.
- Przekroczenie prędkości przez pojazd trwające co najmniej 1 minutę.
- Zdarzenia przedsiębiorstwa i warsztatu.

## Importerzy krajowi

### Importerzy krajowi

#### Importerzy krajowi

Importerów krajowych można znaleźć na liście poniżej.

Proszę kontaktować się z lokalnym przedstawicielem w sprawach informacji, wsparcia i części zamiennych.

Kraj	Importer	Numer telefonu	Adres
Australia	Mobile Instrument Service Pty Ltd	Telefon: +61 02 9621 8190 Faks: +61 02 9676 7297	13/11 Bowmans Rd, 2148 Kings Park, New South Wales, Australia E-mail: mispl@iprimus.com.au
Austria	Zobacz Niemcy		
Belgia	Phelect SRPL	Telefon: +32 (8) 7560 274 Faks: +32 (8) 7560 273	Zoning Industriel des Plénesses, Route des 3 Entités, 15, 4890, Thimister-Clermont, Belgia E-mail: info@phelect.be
Białoruś	Grandzapchast Ltd	Telefon: +37517 2476758 Faks: +37517 2476758	20-1-79, Shishkina Street, 220118 Minsk, Białoruś E-mail: scgzv@jenty.by
Bośnia - Hercegowina	Zobacz Chorwacja		
Brazylia	Stoneridge Electronics Ltd - PST Electronics	Telefon: +55 19 3787 6211 Faks: +55 19 3787 6230	Estrada Telebrás-Unicamp, Km 0,97, Conjunto 01, Campinas , SP, Caixa Postal 6191, CEP 13084-971 E-mail: marcos.silveira@stoneridge.com

Kraj	Importer	Numer telefonu	Adres
Bułgaria	Globus Commerce Ltd	Telefon: +359 028 403 226 Faks: +359 028 403 194	Angel Voivoda Str 47. 126, 1510, Sofia, Bułgaria E-mail: globus@globuscommerce.com Strona internetowa: <a href="http://www.globuscommerce.com">http://www.globuscommerce.com</a>
Chiny	Stoneridge Asia Pacific Electronics (Suzhou) Co. Ltd	Telefon:+86 512 6286 2188 Faks: +86 512 6715 2128	268 ThangZuang Road, Loueng North District SIP, 215001, Suzhou, JiangSu, Ludowa Republika Chin E-mail: info@stoneridge.com Strona internetowa: <a href="http://www.stoneridge.com">www.stoneridge.com</a>
Chorwacja	Auto Konzalting D.O.O.	Telefon: +385 (0)1 307 7124 Faks: +385 (0) 1 307 7124	Hanamanova 26, HR-1000 Zagrzeb, Chorwacja E-mail: auto-konzalting@zg.htnet.hr Strona internetowa: <a href="http://www.usteda-goriva.hr">http://www.usteda-goriva.hr</a>
Cypr	K A Hiras Parts Ltd.	Telefon: +357 (0)25 571 230 Faks: +357 (0) 22 575 667	Soudas 16B, CY-3048 Limassol, Cypr E-mail: k.a.hiras@cytanet.com.cy Strona internetowa: <a href="http://www.hirasparts.com">http://www.hirasparts.com</a>
Czarnogóra	Zobacz Chorwacja		
Dania	BG Service Center A/S	Telefon: +45 (0)87 418010 Faks: +45 (0)8617 4444	Grenåvej 148, DK-8240 Aarhus, Dania E-mail: jk@bgdk.com Strona internetowa: <a href="http://www.bgdk.dk">http://www.bgdk.dk</a>
Estonia	Lajos Ltd	Telefon: +372 3270 940 Faks: +372 3270 941	Jaama 16, 44106 Kunda,Lääne Virumaa Estonia E-mail: lajos@lajos.ee, priit@lajos.ee Strona internetowa: <a href="http://www.lajos.ee">http://www.lajos.ee</a>

## Importerzy krajowi

Kraj	Importer	Numer telefonu	Adres
Finlandia	Piirla Oy	Telefon: +358 (0)17 283 1595 Faks: +358 (0)17 283 1644	Hopeakatu 4, FI-70150 Kuopio, Finlandia E-mail: piirla@piirla.fi Strona internetowa: <a href="http://www.piirla.fi">http://www.piirla.fi</a>
Francja	Stoneridge Electronics	Telefon: +33 (0)5 59 50 80 40 Faks: +33 (0)5 59 50 80 41	Adres 1: Zone Industrielle de St Etienne, Chermin de Casenave FR-64100, Bayonne, Aquitaine, Francja E-mail: france.amsales@stoneridge.com Strona internetowa: <a href="http://www.stoneridgeelectronics.info/fr">http://www.stoneridgeelectronics.info/fr</a>
Grecja	Auto Turbo Ltd	Telefon: +30 210 3417987 Faks: +30 210 3461980	Iera Odos 92, 10447 Athens, Grecja E-mail: info@autoturbo.gr Strona internetowa: <a href="http://www.autoturbo.gr">http://www.autoturbo.gr</a>
Niemcy	IVEKA Automotive Technologies Schauz GmbH	Telefon: +49 (0)7041 96950 Faks: +49 (0)7041 969555	Talweg 8, DE-75417 Mühlacker, Baden Württemberg, Niemcy E-mail: info@iveka.de Strona internetowa: <a href="http://www.iveka.de">http://www.iveka.de</a>
Hiszpania	Stoneridge Electronics	Telefon: +34 1 662 3222 Faks: +34 1 662 3226	Avda. Servero Ochoa 38, Pol. Ind. Casa Blanca, ES-28108 Alcobendas, Madrid, Hiszpania E-mail: spain.amsales@stoneridge.com Strona internetowa: <a href="http://www.stoneridgeelectronics.info/es">http://www.stoneridgeelectronics.info/es</a>

Kraj	Importer	Numer telefonu	Adres
Holandia	C.A.S.U. Utrecht b.v.	Telefon: +31 (0)30 288 4470 Faks: +31 (0) 30 289 8792	Ravenswade 118 (Industrieterrein de Liesbosch) NL-3439 LD Nieuwegein, Holandia E-mail: info@casuutrecht.nl Strona internetowa: http://www.casuutrecht.nl
Holandia	Zobacz Holandia		
Islandia	Heckla hf	Telefon: +354 (0)590 5100 Faks: +354 (0)590 5101	Klettagardar 10, IS-104 Reikjavik, Islandia E-mail: obj@hekla.is Strona internetowa: http://www.hekla.is
Irlandia	Argent Equipment Ltd	Telefon: +353 (0)1 450 8414	21 Parkmore Industrial Estate, Longmile Road, Dublin 12 E-mail: sales@argent.ie
Irlandia	MMC Commercials Ltd	Telefon: +353 (0)1 419 2300 Faks: +353 (0)1 450 1035	John F Kennedy Drive, Naas Road, Dublin 12, Republika Irlandii
Izrael	Tachograph Ltd	Telefon: +972 (0)3 550 7254 Faks: +972 (0) 3 559 6891	25 Hapeled St, Holon, 58815 Izrael E-mail: pniel_m@netvision.net.il Strona internetowa: http://www.speedometer.co.il
Jordan	Saba Trading Est	Telefon: +962 (0)6 416 6264 Faks: +962 (0) 6 416 5835	25 AK Hadeed Street, POBox 925964, Umheeran, Amman, 11190 Jordan E-mail: sabatrd@wanadoo.jo

## Importerzy krajowi

Kraj	Importer	Numer telefonu	Adres
Kanada	Canadian Automotive Instruments Ltd	Telefon: +1 780 963 8930 Faks: +1 780 963 8230	33 Boulder Blvd, T7Z 1V6 Stoney Plain, Alberta, Kanada E-mail: sales@c-a-i.net Strona internetowa: <a href="http://www.c-a-i.net">http://www.c-a-i.net</a>
Kazachstan	TOO "Trans-Takhograf"	Telefon: +7 87 182 450 391 Faks: +7 87 182 327 556	Room 120, 99 Akademika Margulana str, Pavlodar, 140013, Kazachstan E-mail: trantsahograf@rambler.ru
Kosowo	Zobacz Chorwacja		
Litwa	UAB PMM	Telefon: +370 37407998 Faks: +370 37407996	Uosio Str 10, Kaunas 50133, Litwa E-mail: info@pmm.lt Strona internetowa: <a href="http://www.pmm.lt">http://www.pmm.lt</a>
Luksemburg	Zobacz Niemcy		
Łotwa	Nordtranselektro SIA	Telefon: +371 6756 3753 Faks: +371 6756 3753	Braslas 22, LV1035, Ryga, Łotwa E-mail: ntrans@ilad.lv Strona internetowa: <a href="http://www.tahograf.lv">http://www.tahograf.lv</a>
Macedonia	Zobacz Chorwacja		
Malta	Ucimco Overseas Ltd	Telefon: +356 (0)23 821 551 Faks: +356 (0) 21 492 699	Ucimco Buildings, Valley Road, B'Kara, BKR14 Malta E-mail: ppass@pater.com.mt
Maroko	Egloffé Controle Maroc	Telefon: +212 5 22 24 83 80	4 Rue Rahal Ben Ahmed, Rond Point Aïcha, 20330 Belvédère, Casablanca, Maroko

Kraj	Importer	Numer telefonu	Adres
Maroko	Sara Electronique	Telefon: +212 5 22 62 36 37	67 Rue Abou Youssef El Mesdaghi, 20300 La Villette, Casablanca, Maroko
Mołdawia	SC Caterpillar SRL	Telefon: + 373 22925551 Faks: + 373 22925553	str. Padurii 20, 2002 Chisinau, Mołdawia E-mail: office@caterpillar.md Strona internetowa: <a href="http://www.caterpillar.md">http://www.caterpillar.md</a>
Norwegia	Instek A/S	Telefon: +47 (0)628 16833 Faks: +47 (0) 628 12250	Mårveien 6, Boks 1227, NO-2206 Kongsvinger, Norwegia E-mail: instek@instek.no Strona internetowa: <a href="http://www.instek.no">http://www.instek.no</a>
Nowa Zelandia	Robinson Instruments Ltd	Telefon: +64 (0)9 636 5836 Faks: +64 (0)9 636 5838	3/31 Princes Street, Onehunga, Auckland, 1061, Nowa Zelandia E-mail: sales@robinsoninstruments.co.nz Strona internetowa: <a href="http://www.robinsoninstruments.co.nz">http://www.robinsoninstruments.co.nz</a>
Polska	Neris	Telefon: +48 (0)22 662 2299 Faks: +48 (0) 22 824 9777	Spisaka 90A, PL-02-495 Warszawa, Polska E-mail: neris@neris.pl Strona internetowa: <a href="http://www.neris.pl/">http://www.neris.pl/</a>
Południowa Afryka	Automotive Control Systems	Telefon: +27 (0)31 581 7300 Faks: +27 (0)31 563 1141	Unit 6 Reach Park, 28 Cordova Close, Briardene Industrial Park, Durban, Kwa Zulu Natal, 4067 Południowa Afryka E-mail: mandy@acsystems.co.za Strona internetowa: <a href="http://www.acsystems.co.za">http://www.acsystems.co.za</a>



## Importerzy krajowi

Kraj	Importer	Numer telefonu	Adres
Portugalia	Lusilectra - Veiculos E Equipamentos Sa	Telefon: +351 226 198 750	Rua Eng Ferreira Dias 747 / 793,4100-247 Porto, Portugalia
Republika Czeska	HALE spol. s r o.	Telefon: +420 (0)283 870 676 Faks: +420 (0)283 870 091	Dělnická 15, CZ-170 00 Praha 7, Republika Czeska E-mail: info@hale.cz Strona internetowa: <a href="http://www.hale.cz">http://www.hale.cz</a>
Rosja	Awesto Holding Ltd	Telefon: +7 (0)495 232 2111 Faks: +7 (0) 495 232 2111	Ostapovsky proezd, 22/3, Moscow, 109316 Rosja E-mail: avtermo@atom.ru Strona internetowa: <a href="http://www.awesto.ru">http://www.awesto.ru</a>
Rumunia	S C Fomco Prodimpex SRL	Telefon: +40 265 318008 Faks: +40 265 318008	Str Principala nr 801 E, 547185, Cristest, Mures, Rumunia E-mail: office@fomco.ro Strona internetowa: <a href="http://www.fomco.ro">http://www.fomco.ro</a>
Serbia	Univerzal Auto Tehnic Doo	Telefon: +381 31 722 755 Faks: +381 32 722 756	1, Rudnichka Str, Gornji Milanovac, 32300 Serbia E-mail: univerzalat@alfamail.rs Strona internetowa: <a href="http://www.univerzalat.rs/">http://www.univerzalat.rs/</a>
Słowenia	Zobacz Chorwacja		
Szwajcaria	Auto Meter AG	Telefon: +41 (0)41 349 4050 Faks: +41 (0) 41 349 4060	Grabenhofstrasse 3, CH-6010 Kriens, Szwajcaria E-mail: info@autometer.ch Strona internetowa: <a href="http://www.autometer.ch">http://www.autometer.ch</a>

Kraj	Importer	Numer telefonu	Adres
Szwecja	Stoneridge Nordic AB	Telefon: +46 (0)8 154400 Faks: +46 (0) 8 154403	Gårdsfogdevägen 18 A, SE-168 66 Sztokholm E-mail: info@stoneridgenordic.se Strona internetowa: <a href="http://www.stoneridgeelectronics.info/se">http://www.stoneridgeelectronics.info/se</a>
Tajwan	TVI Company Ltd	Telefon: +886 (0)2 2698 9638 Faks: +886 (0) 2 2698 9056	9F-5, No.79 (FEWC / C-Building), Shin-Tai-Wu Road, Si-Jhih, Taipei County 22100, Tajwan E-mail: jonathen@cef.com.tw Strona internetowa: <a href="http://www.cef.com.tw">http://www.cef.com.tw</a>
Tunezja	Electro Diesel Tunisie	Telefon: +216 071 333 066	9 Rue Hamouda Pacha, 1001, Tunis, Tunezja
Tunezja	MAP Services	Telefon:+ 216 070 836 665	29 Rue de l'Artisanat, 2035 Ariana, Tunezja
Turecja	Norm Elektronik Sanayi Ve Dis Ticaret AS	Telefon: +90 (312) 397 79 94 Faks: +90 (312) 397 79 98	A.T.B Is Merkezi, G Blok No 189-190, Macunkoy/ Yenimahalle, Ankara, Turcja E-mail: mertsert@normelektronik.net Strona internetowa: <a href="http://www.normelektronik.net">www.normelektronik.net</a>
Ukraina	CJSC Terminal T-K	Telefon: +380 623671739 Faks: + 380 62362440	4, Kommunalnaya Str., Avdeevka 86060, Donetsk Region, Ukraina E-mail: oleg@terminal-tsc.com Strona internetowa: <a href="http://www.terminal-tsc.com">http://www.terminal-tsc.com</a>
Węgry	Szelpo AutoControl Systems Kft.	Telefon: +36 (0)22 500 863 Faks: +36 (0)22 500 862	Budai út 390, 8000 Székesfehérvár, Węgry E-mail: szelpo@szelpo.hu Strona internetowa: <a href="http://www.szelpo.hu">http://www.szelpo.hu</a>

## Importerzy krajowi

Kraj	Importer	Numer telefonu	Adres
Wielka Brytania	Stoneridge Electronics Ltd	Telefon: +44 (0)1382 866 400 Faks: +44 (0)1382 866 401	Charles Bowman Avenue, Claverhouse Industrial Park, Dundee DDB 9UB, Scotland, Wielka Brytania E-mail: <a href="mailto:amsales@stoneridge.com">amsales@stoneridge.com</a> Strona internetowa: <a href="http://www.stoneridgeelectronics.info">http://www.stoneridgeelectronics.info</a>
Włochy	Stoneridge Electronics s.r.l.	Telefon: +39 06 50 86 10 01 Faks: +39 06 50 86 10 06	Viale Caduti nella Guerra di Liberazione, 568 00128 Rzym, Włochy E-mail: <a href="mailto:italy.amsales@stoneridge.com">italy.amsales@stoneridge.com</a> Strona internetowa: <a href="http://www.stoneridgeelectronics.info/it">http://www.stoneridgeelectronics.info/it</a>

## Strefy czasowe

### Strefy czasowe

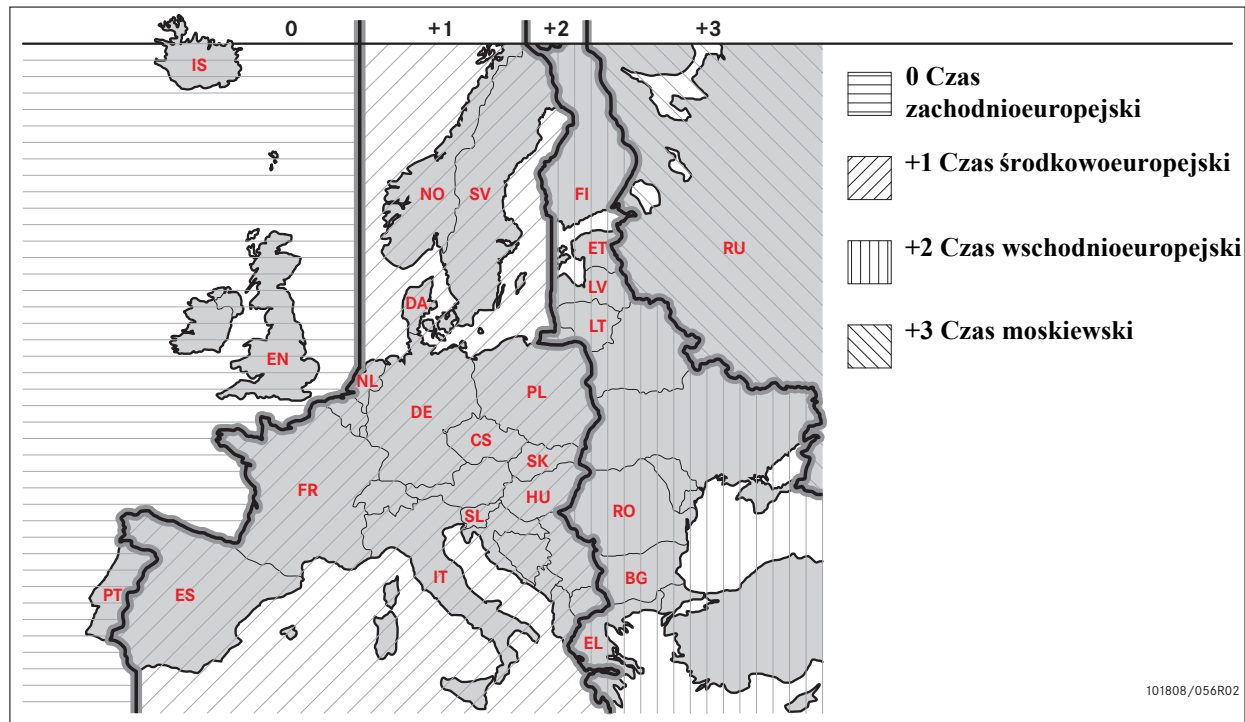

101808/056R02

**Wymagania i zalecenia**

**Zablokowanie/odblokowanie danych**

**Znoszenie wyłączności danych**

**Pobieranie danych**

**Ustawienia**

**Inspekcja tachografu**

### Wymagania i zalecenia

#### Odpowiedzialność właściciela

Zaleca się aby przewoźnicy i posiadacze pojazdów zadbali o wyposażenie swoich pojazdów w system tachografu zgodny z przepisami UE oraz prawem państwowym.

#### Wymagania

Zaleca się podjęcie przez przewoźników i posiadaczy pojazdów następujących działań:

- Pobieranie danych.
- Inspekcje.
- Przechowywanie danych.

#### Pobieranie danych

Wymaga się, aby przewoźnicy i posiadacze pojazdów pobierali z tachografu oraz z karty kierowcy dane właściwe dla przedsiębiorstwa z wystarczającą regularnością, aby zagwarantować uniknięcie ryzyka nadpisania danych.

#### Inspekcje

Przewoźnicy i posiadacze pojazdów są odpowiedzialni za:

- Inspekcje firmowe - wykonywane regularnie na systemie tachografu pojazdu.
- Okresowe inspekcje warsztatowe - system tachografu pojazdu musi być poddawany inspekcji co najmniej raz na dwa lata w warsztacie obsługi tachografów cyfrowych.

#### Przechowywanie danych

Zaleca się, aby przewoźnicy i posiadacze pojazdów:

- Przechowywali wszystkie pobrane dane, z sygnaturami cyfrowymi, w bezpieczny odpowiedni sposób dla celów archiwizacji, w celu zabezpieczenia przed awarią urządzenia lub uszkodzeniem danych w głównym podstawowym magazynie danych.
- Wszystkie pobrane dane przechowywać w bezpieczny sposób, aby zapobiec nieupoważnionemu dostępowi.
- Przechowywać bezpiecznie wszelkie świadectwa niemożności pobrania danych.
- Przechowywać w bezpiecznym miejscu świadectwo okresowego przeglądu dokonanego w warsztacie.

## Wymagania i zalecenia

**!**

Skonsultować się z odpowiednimi władzami odnośnie do informacji o minimalnym okresie przechowywania.

**Zapisy**

Wymaga się, aby przewoźnicy i posiadacze pojazdów:

- Przechowywali zapisy wszystkich danych pobranych z tachografów.

Przechowywać należy:

- Pobrane zapisy
- Świadczenia niemożności pobrania
- Okresowych inspekcji warsztatowych
- Świadczenia

dostępne w trakcie dowolnych obowiązkowych dochodzeń lub audytów prowadzonych przez władze.

**Zalecenia**

Zaleca się wykonywanie przez przewoźników i właścicieli pojazdów następujących czynności:

- Blokowanie danych
- Świadczenia

**Blokowanie danych**

- Ustawianie wyłączności danych w tachografie zanim kierowca zacznie użytkować pojazd.
- Odblokowanie wyłączności danych w tachografie przed przekazaniem pojazdu do innego przedsiębiorstwa.

**Świadczenia**

- Przechowywać rejestr świadczeń niemożności pobrania wydanych przez warsztat obsługi tachografów cyfrowych.
- Zadbać o to, aby informacje zawarte w świadectwie badania tachografu po okresowym przeglądzie w warsztacie były dokładne.

### **Funkcje przedsiębiorstwa**

---

Po włożeniu do tachografu ważnej karty przedsiębiorstwa, można wykonać następujące funkcje:

- Zablokowanie danych na wyłączność
- Odblokowanie wyłączności danych
- Pobieranie danych

### **Zablokowanie danych na wyłączność**

Aby uniemożliwić dostęp do danych osobom nieupoważnionym, przed rozpoczęciem użytkowania tachografu konieczne jest zablokowanie danych na wyłączność.

### **Odblokowanie wyłączności danych**

Odblokowanie wyłączności danych musi być przeprowadzone przed przekazaniem tachografu do innego użytkownika/właściciela. W przeciwnym razie istnieje ryzyko zapisania danych następnego użytkownika. Jeżeli zapomni się wykonać procedurę pobierania danych, to dane nie zostaną odblokowane do momentu gdy następny użytkownik wykona procedurę ustawienia wyłączności danych.

### **Pobieranie danych**

Dane tachografu muszą być pobierane regularnie aby nie dopuścić do ryzyka nadpisania danych.

### **Ustawienia**

Możliwe jest wyświetlenie rozpoczęcia/zakończenia czynności w pozycji włączonej/klucz wyłączony, ustawienie upływu terminu obowiązywania pozycji wprowadzanych ręcznie, ustawienie ostrzeżeń dotyczących czasu jazdy i wprowadzenie numeru rejestracyjnego pojazdu..

### **Wymagane wyposażenie**

Wyposażenie wymagane do pracy w trybie przedsiębiorstwa jest następujące:

- Tachograf
- Karta przedsiębiorstwa



## Wymagania i zalecenia

### Tachograf

tachograf rejestruje i przechowuje dane, które mogą być pokazane na wyświetlaczu lub na wydruku.

Informacje o pojeździe jakie mogą być pokazane, są następujące:

- obr./min
- Prędkość pojazdu
- D1/D2

### Karta przedsiębiorstwa

Karty przedsiębiorstwa są wydawane przez odpowiednie władze w odniesieniu do krajów UE, EOG i AETR.

Przedsiębiorstwo może posiadać szereg kart przedsiębiorstwa.

Karta przedsiębiorstwa musi być włożona do tachografu w celu zidentyfikowania przedsiębiorstwa.

Jeżeli uwierzytelnienie karty przedsiębiorstwa nie powiedzie się, zobacz strona 84

Karta przedsiębiorstwa może być uwierzytelniana zdalnie. Jeżeli zdalne uwierzytelnienie nie powiedzie się, użytkownik zostanie powiadomiony za pośrednictwem interfejsu użytkownika. Nie będzie to widoczne na wyświetlaczu VU.

Gniazdo karty jest zablokowane gdy pojazd znajduje się w ruchu, w trakcie gdy tachograf jest zajęty przetwarzaniem karty przedsiębiorstwa, oraz jeżeli nastąpi przerwanie zasilania elektrycznego tachografu.

Karta przedsiębiorstwa może przechowywać maksymalnie 230 rekordów. Maksymalna ilość rekordów jest zależna od typu karty. Po osiągnięciu górnego limitu, najstarsze dane będą zastępowane nowymi.



UE - Unia Europejska  
EOG - Europejski Obszar  
Gospodarczy  
AETR - Umowa Narodów  
Zjednoczonych o Międzynarodowym  
Transporcie Drogowym



Bardzo ważne jest zachowanie dbałości o karty przedsiębiorstwa. Jeżeli karta przedsiębiorstwa dostałaby się w niepowołane ręce, to byłoby możliwe przeglądanie i pobieranie zablokowanych danych przedsiębiorstwa z dowolnego tachografu przedsiębiorstwa.

### Wyposażenie do pobierania danych

Pobieranie zapisanych danych z pamięci tachografu lub włożonej karty kierowcy wykonuje się podłączając wyposażenie do pobierania. W celu uzyskania najlepszych rezultatów Stoneridge Electronics zaleca urządzenia OPTAC. Mogą być również stosowane inne urządzenia pobierania danych obsługujące protokół ustanowiony w dokumencie prawnym 1360/ 2002 Aneks 7.

### Zablokowanie/odblokowanie danych

#### Ustawianie wyłączności danych

Aby nie dopuścić do dostępu nieupoważnionych osób do danych tachografu, konieczne jest włączenie blokady przed rozpoczęciem korzystania z tachografu.

Tylko dane zarejestrowane pomiędzy zablokowaniem i odblokowaniem zostaną zablokowane i tylko właściciel danych będzie mógł je ściągnąć lub obejrzeć.

Dane zarejestrowane przed ustawieniem wyłączności danych są dostępne dla wszystkich przyszłych użytkowników.

### Wyświetl status zablokowania/odblokowania.

- 1 Wstawić kartę przedsiębiorstwa do gniazda 1 lub 2. Tachograf automatycznie wprowadza tryb pracy przedsiębiorstwa.
- 2 Nacisnąć przycisk **OK** aby wejść do menu tachografu.
- 3 Użyć przycisku **▲** lub **▼** aby wybrać "Blokady" oraz nacisnąć **OK**.

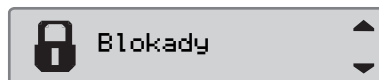

Jeżeli zostanie wyświetlony następujący ekran, będzie to oznaczać odblokowanie wyłączności danych.

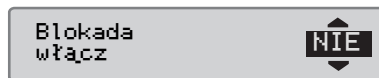

Jeśli pojawi się następujący ekran, wówczas dane są zablokowane przez właściciela karty.



- 4 Dwukrotnie naciśnij **↵**, aby powrócić do ekranu standardowego.

### Nadal ustawiona jest wyłączność danych innego przedsiębiorstwa

Jeżeli wykonuje się ustawienie wyłączności danych, a istnieją nadal zablokowane dane innego przedsiębiorstwa, to tachograf automatycznie wykona odblokowanie danych poprzedniego przedsiębiorstwa. Nie zostaną utracone żadne dane żadnego przedsiębiorstwa.

## Zablokowanie/odblokowanie danych

**Wykonać ustawienie blokowania danych na wyłączność.**

W celu wykonania blokady danych tachografu na wyłączność, musi być użyta ważna karta przedsiębiorstwa.



Jeżeli karty przedsiębiorstwa zostaną włożone do obu tacek, to karta włożona jako ostatnio zostanie wysunięta.



Nacisnąć przycisk aby przerwać i powrócić do standardowego wyświetlacza.

1 Włożyć kartę przedsiębiorstwa do gniazda 1 lub 2. Tachograf automatycznie wprowadza tryb pracy przedsiębiorstwa.

2 Nacisnąć przycisk aby wejść do menu tachografu.

3 Użyć przycisku lub aby wybrać "Blokady" oraz nacisnąć .

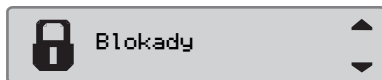

4 Użyć przycisków lub aby wybrać "TAK".

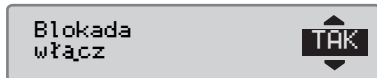

5 Nacisnąć aby wykonać zablokowanie. Zostanie wyświetlony na krótki czas następujący ekran:

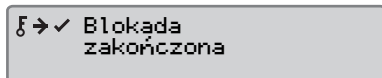

Ustawienie wyłączności danych jest możliwe tylko wtedy, gdy obecne przedsiębiorstwo nie jest już zablokowane na wyłączność.



Jeżeli ostatnie zniesienie wyłączności danych zostało dokonane przez obecne przedsiębiorstwo, to zniesienie to zostanie anulowane, a ustawienie wyłączności danych bieżącego przedsiębiorstwa zostanie przedłużone do dnia i czasu poprzedniego zablokowania danych na wyłączność.







Tachograf jest w stanie obsługiwać maksymalnie 255 blokad przedsiębiorstw. Po przekroczeniu tego limitu najstarsza blokada przedsiębiorstwa zostanie usunięta.

### Znoszenie wyłączności danych



Odblokowanie wyłączności danych musi być przeprowadzone zanim tachograf zostanie przekazany do innego przedsiębiorstwa, lub jeżeli istnieje ryzyko zapisania danych następnego przedsiębiorstwa. Jeżeli zapomni się wykonać procedurę odblokowania danych, to dane nie zostaną odblokowane do momentu gdy następny użytkownik wykona procedurę ustawienia wyłączności danych.

Odnosnie do informacji o danych przechowywanych w trakcie czynności blokowania danych przedsiębiorstwa, zobacz strona 141.

### Wykonać odblokowanie wyłączności

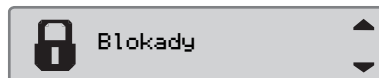
- 1 Wstawić kartę przedsiębiorstwa do gniazda 1 lub 2. Tachograf automatycznie wprowadza tryb pracy przedsiębiorstwa.
- 2 Nacisnąć przycisk  aby wejść do menu tachografu.
- 3 Użyć przycisku  lub  aby wybrać "Blokady" oraz nacisnąć .



- 4 Użyć przycisków  lub  aby wybrać "TAK".



- 5 Nacisnąć  aby wykonać zablokowanie. Zostanie wyświetlony na krótki czas następujący ekran:

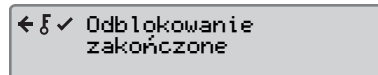

## Pobieranie danych

### Pobieranie danych

---

Pobieranie to kopiowanie, wraz z okresową sygnaturą cyfrową, części lub kompletnego zestawu danych zapisanych w tachografie lub na karcie kierowcy.

Regularne pobieranie danych gwarantuje posiadanie przez przedsiębiorstwo ciągłego zapisu czynności kierowcy i pojazdu.

Możliwe jest zdalne pobieranie danych.

Dane mogą być pobierane dowolną żadaną ilością razy. Dane przedsiębiorstwa zablokowane na wyłączność mogą być pobierane wyłącznie przez posiadacza danych.

### Okresy pobierania danych

Sprawdzić wytyczne podane przez władze państwowe.

### Dane karty kierowcy

Dane z karty kierowcy nie muszą być pobierane poprzez tachograf, można je pobierać bezpośrednio z wyposażenia do pobierania danych.

### Zapisywanie pobranych danych

Wszystkie pobrane dane powinny być zapisane:

- Wraz z cyfrowymi sygnaturami, aby możliwe było późniejsze sprawdzenie ich ważności.
- W bezpieczny, odpowiedni sposób dla archiwizacji, w celu zabezpieczenia przed awarią urządzenia lub uszkodzeniem danych w podstawowym magazynie danych.

Sprawdzić wytyczne podane przez władze państwowe.

### Pobieranie danych



Jeżeli do gniazda 1 włożona jest karta kierowcy, włożyć kartę przedsiębiorstwa do gniazda 2 w celu wykonania pobierania danych.

1 Wyjąć kasetę drukarki.

2 Podłączyć wyposażenie do pobierania do tachografu poprzez 6-biegunowe przednie złącze do pobierania.

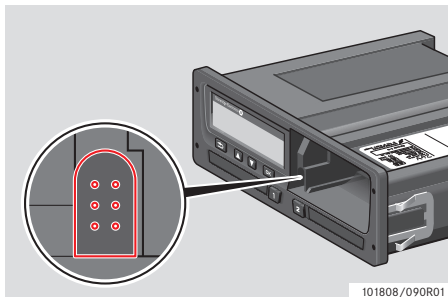

3 Rozpocząć pobieranie danych zgodnie z instrukcjami podawanymi na wyposażeniu do pobierania. Będzie wyświetlany następujący komunikat, wskazujący że aktywne jest pobieranie danych z tachografu.

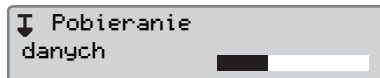

Gdy pobieranie będzie ukończone, zostanie wyświetlony następujący komunikat:



### Niepowodzenie pobierania danych

W przypadku niepowodzenia procesu pobierania, wyświetlacz tachografu pokaże następujące ostrzeżenie:

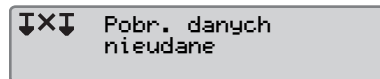

► Sprawdzić połączenia oraz wyposażenie do pobierania.

### Uszkodzony tachograf

Jeżeli zostanie określone, że tachograf jest uszkodzony, to pojazd należy przekazać do warsztatu obsługi tachografów cyfrowych w celu zbadania i usunięcia przyczyny.

### Wadliwa karta przedsiębiorstwa

Jeżeli karta przedsiębiorstwa jest wadliwa, konieczne jest zastosowanie karty zastępczej.

## Pobieranie danych

**Zwrot danych pobranych przez warsztat**

Jeżeli warsztat obsługi tachografów cyfrowych wycofuje z ruchu uszkodzony tachograf, to musi pobrać dane zapisane przez ostatniego właściciela w tachografie i zwrócić te dane ich właścicielowi.



Warsztat nie ma prawa przekazywania pobranych danych przedsiębiorstwa stronom trzecim, bez posiadania pisemnego zezwolenia ze strony tego przedsiębiorstwa.

**Świadectwo niemożności pobrania**

Jeżeli pobranie danych z uszkodzonego tachografu nie jest możliwe, warsztat wystawi świadectwo niemożności pobrania danych.

Takie świadectwo odebrane z warsztatu musi być bezpiecznie przechowywane. Świadectwo to musi być dostępne dla władz egzekwujących w trakcie jakiegokolwiek dochodzenia lub audytu.

Dobrym zwyczajem jest przechowywanie rejestru świadectw niemożności pobrania danych wydanych przez warsztat obsługi tachografów cyfrowych.



Jeżeli warsztat otrzyma pisemne żądanie od władzy egzekwującej, to kopia zapisanych pobranych danych może być przekazana tym władzom dla celów dochodzeniowych, bez zezwolenia właściciela danych.

**Pobieranie z użyciem karty kontroli**

Władze egzekwujące mogą za pomocą karty kontroli pobierać dane dla celów dochodzeniowych.

## Ustawienia

## Ustawienia

## Załączony klucz czynności domyślnej

To ustawienie daje sposobność automatycznej zmiany czynności zarówno dla kierowcy, jak i drugiego kierowcy, przy ustawianiu kluczyka zapłonowego w pozycję załączenia zapłonu.

W celu wstępnego ustawienia czynności dla pozycji załączenia zapłonu:

- 1 Nacisnąć przycisk **OK**.
- 2 Użyć przycisku **▲** lub **▼** aby wybrać "USTAWIENIA" oraz nacisnąć **OK**.

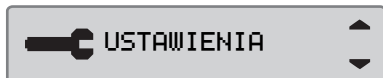

- 3 Użyć przycisku **▲** lub **▼** aby wybrać "Parametry" oraz nacisnąć **OK**.

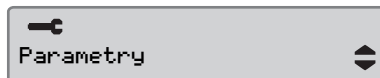

- 4 Użyć przycisku **▲** lub **▼** aby wybrać "Domyśl czynn po wł. zapł." oraz nacisnąć **OK**.

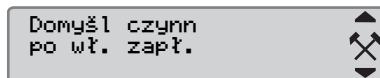

Użyć przycisku **▲** lub **▼** aby wybrać preferowaną czynność.

- 5 Nacisnąć **OK** aby potwierdzić. Zostanie wyświetlony następujący ekran.

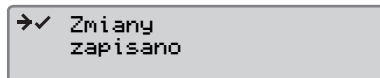

Nacisnąć trzykrotnie **↩** aby powrócić do standardowego wyświetlacza.

## Czynność domyślna przy wyłączeniu zapłonu kluczykiem

To ustawienie daje sposobność automatycznej zmiany czynności zarówno dla kierowcy, jak i drugiego kierowcy, przy ustawianiu kluczyka zapłonowego w pozycję wyłączenia zapłonu.

W celu wstępnego ustawienia czynności dla pozycji wyłączenia zapłonu:

- 1 Nacisnąć przycisk **OK**.
- 2 Użyć przycisku **▲** lub **▼** aby wybrać "USTAWIENIA" oraz nacisnąć **OK**.

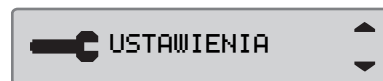

- 3 Użyć przycisku **▲** lub **▼** aby wybrać "Parametry" oraz nacisnąć **OK**.

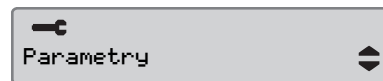



## Ustawienia

- 4 Użyć przycisku ▲ lub ▼ aby wybrać "Domyśl czynn po wył. zapł." oraz nacisnąć **OK**.



Użyć przycisku ▲ lub ▼ aby wybrać preferowaną czynność.

- 5 Nacisnąć **OK** aby potwierdzić. Zostanie wyświetlony następujący ekran.



- 6 Nacisnąć trzykrotnie **↵** aby powrócić do standardowego wyświetlacza.

### Przeterminowanie ręcznego wprowadzania

To ustawienie daje sposobność wstępnego ustawienia czasu przeterminowania ręcznego wprowadzania wpisów na 1 minutę (ustawienie wstępne) lub 20 minut.

W celu wstępnego ustawienia czynności dla pozycji załączenia zapłonu:

- 1 Nacisnąć przycisk **OK**.
- 2 Użyć przycisku ▲ lub ▼ aby wybrać "USTAWIENIA" oraz nacisnąć **OK**.

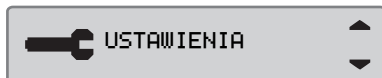

- 3 Użyć przycisku ▲ lub ▼ aby wybrać "Parametry" oraz nacisnąć **OK**.

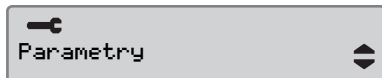

- 4 Użyć przycisku ▲ lub ▼ aby wybrać "Czas ręcz wpraw" oraz nacisnąć **OK**.

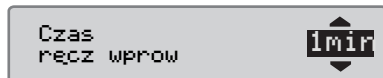

- 5 Użyć przycisków ▲ lub ▼ aby wybrać 1 minutę lub 20 minut czasu przeterminowania.

- 6 Nacisnąć **OK** aby potwierdzić. Zostanie wyświetlony następujący ekran.

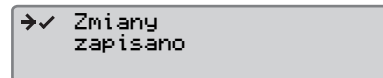





- 7 Nacisnąć trzykrotnie **↵** aby powrócić do standardowego wyświetlacza.



### Ostrzeżenie czasu prowadzenia

To ustawienie daje sposobność ustawienia tachografu w celu obliczania ciągłego czasu prowadzenia i narastającego czasu odpoczynków na mocy przepisów WE 561/2006 lub 3820/85.

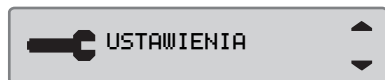

W celu ustawienia żądanej dyrektywy:

- 1 Nacisnąć przycisk .
- 2 Użyć przycisku  lub  aby wybrać "USTAWIENIA" oraz nacisnąć .



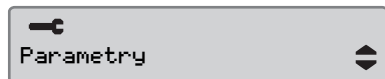

- 3 Użyć przycisku  lub  aby wybrać "Parametry" oraz nacisnąć .



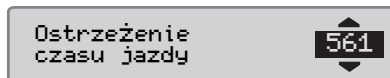

- 4 Użyć przycisku  lub  aby wybrać "Ostrzeżenie czasu jazdy" oraz nacisnąć .

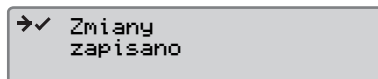

- 5 Użyć przycisków  lub  aby wybrać dyrektywę 561 lub 3820.

- 6 Nacisnąć  aby potwierdzić. Zostanie wyświetlony następujący ekran.



- 7 Nacisnąć trzykrotnie  aby powrócić do standardowego wyświetlacza.

### Wprowadź numer rejestracyjny pojazdu (VRN)



Można wprowadzić numer rejestracyjny pojazdu, jeśli nie uczyniono tego w warsztacie podczas "pierwszej instalacji".

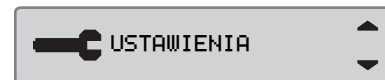

Korzystając z tego menu w tachografie, możliwe jest tylko jednorazowe wprowadzenie numeru rejestracyjnego pojazdu.

- 1 Naciśnij przycisk .
- 2 Użyj przycisku  lub , aby wybrać "USTAWIENIA" i naciśnij .



- 3 Użyj przycisku  lub , aby wybrać "Reg. Number" i naciśnij .

## Ustawienia

—c  
Reg. Number 

- 4 Zostanie wyświetlony następujący ekran, naciśnij **OK**.



- 5 Użyj przycisku **▲** lub **▼**, aby wybrać zestaw znaków i naciśnij **OK**.

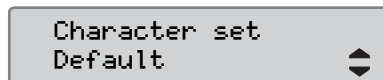

Domyślnym zestawem znaków jest Latin 1.

- 6 Użyj przycisku **▲** lub **▼**, aby wybrać znak i naciśnij **OK**. Powtórz tę czynność dla każdego znaku numeru rejestracyjnego. Po zakończeniu, wybierz symbol Enter i naciśnij **OK**.



Można wprowadzić do 13 znaków.

- 7 Użyj przycisku **▲** lub **▼**, aby wybrać "TAK" lub "NIE" i naciśnij **OK** w celu potwierdzenia.

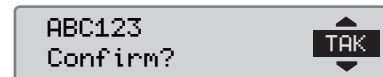

Po wybraniu "TAK" w tachografie zostanie zapisany numer rejestracyjny.

## Inspekcja tachografu

### Inspekcja tachografu

Przewoźnik lub właściciel pojazdu jest odpowiedzialny za regularne wykonywanie inspekcji przedsiębiorstwa względem systemów tachografu w pojazdach, w celu zagwarantowania że spełniają one przepisy UE, EOG i AETR dotyczące tachografów.

Inspekcja przedsiębiorstwa powinna zagwarantować, że:

- Numer zatwierdzenia typu jest prawidłowy.
- Czas UTC jest dokładny z błędem mniejszym niż 20 minut.
- Tachograf mieści się w prawidłowym okresie wykonywania kalibracji.
- Tabliczka instalacyjna jest ważna czasowo i nieuszkodzona.
- Etykieta plombująca nie jest rozerwana.

Inspekcja przedsiębiorstwa powinna zagwarantować również, że:

- Przechowywane wskaźniki kalibracji są zgodne z tym, co jest zapisane na tabliczce instalacyjnej.
- Przechowywane wewnątrz w tachografie parametry pojazdu (Numer Identyfikacyjny Pojazdu [VIN] oraz Numer Rejestracyjny Pojazdu [VRN]) są zgodne z faktycznymi danymi pojazdu.
- Tachograf nie nosi widocznych śladów uszkodzeń.

### Wadliwa inspekcja przedsiębiorstwa

Jeżeli dowolna pozycja, wchodząca w zakres inspekcji przedsiębiorstwa wykazuje niezgodności, albo jeżeli istnieją jakiegokolwiek wątpliwości dotyczące inspekcji przedsiębiorstwa, pojazd musi być zabrany do warsztatu obsługi tachografów cyfrowych w celu sprawdzenia. W przeciwnym razie spowoduje to decyzję o naruszeniu przez przedsiębiorstwo przepisów UE, EOG i AETR dotyczących tachografów, a pojazd w którym tachograf jest zainstalowany nie będzie zdolny do użytkowania.



Skonsultować się z odnośnymi władzami odnośnie przepisów państwowych.

### Dane funkcji przedsiębiorstwa

#### Rekord czynności

Gdy do tachografu wkładana jest karta przedsiębiorstwa w celu ustawienia/zniesienia blokady wyłączności danych albo ich pobrania, rekord czynności karty jest zapisywany na karcie przedsiębiorstwa oraz w tachografie.

Za każdym razem gdy karta przedsiębiorstwa jest wykorzystywana do wykonania czynności właściwych dla czynności, takich jak blokowanie lub pobieranie danych, na karcie przedsiębiorstwa zapisywane są następujące dane:

- Data i czas czynności przedsiębiorstwa.
- Typ wykonywanej czynności.
- Okres pobieranych danych, o ile to zasadne.
- VRN i władze kraju rejestrującego pojazd wykorzystywany do wykonania czynności.

- Numer karty kierowcy i kraj wydania karty, w przypadku pobierania danych z karty.

#### Dane zapamiętywane na karcie przedsiębiorstwa

Na karcie przedsiębiorstwa zostanie zapamiętany pojedynczy rekord czynności wykonanej kartą przedsiębiorstwa, zawierający następujące informacje o karcie i jej posiadaczu:

- Numer karty.
- Kraj wydający, nazwa władz wydających oraz data wydania.
- Ważność karty - data rozpoczęcia i wygaśnięcia ważności.
- Nazwa i adres przedsiębiorstwa.

#### Zapisane w tachografie dane czynności przedsiębiorstwa

Za każdym razem, gdy karta przedsiębiorstwa jest wykorzystywana do wykonania czynności tachografu, rekord dla tej czynności jest zapisywany w tachografie.

Dane zapisywane przy ustawianiu/znoszeniu blokady wyłączności danych są następujące:

- Data i czas ustawienia wyłączności danych.
- Data i czas zniesienia wyłączności danych.
- Numer karty przedsiębiorstwa i kraj członkowski wydający kartę.
- Nazwa i adres przedsiębiorstwa.

Dane zapisywane w przypadku wykonywania pobierania danych są następujące:

- Data i czas pobierania.
- Numer karty przedsiębiorstwa.
- Kraj członkowski wydający kartę wykorzystywaną do dokonania pobrania danych.

**Indeks****C****Certyfikacja** ..... 10**Czas-UTC** ..... 68**Czynności**

Definicja ..... 20

Wybierane ręcznie ..... 24

Wybrane automatycznie ..... 24

Zmiana czynności w trakcie dnia

roboczego ..... 24

**Czynności prom/pociąg** ..... 37**D****Definicje**

Czynności ..... 20

Dzień roboczy ..... 20

**Drugi kierowca**

Gniazdo na kartę ..... 15

Przycisk ..... 15

**Drukarka**

Część zamienna do drukarki ..... 98

Kaseta papieru ..... 100

Wydruki ..... 40

**Dzień roboczy**

Normalny ..... 21

Zmiana czynności ..... 24

**E****Ekran kierowcy** ..... 74**EU, EEA, AETR**

Definicje ..... 129

**G****Gniazda kart** ..... 15**I****Inspekcja**

Przedsiębiorstwa ..... 140

**Inspekcja przedsiębiorstwa** ..... 140

Niepowodzenie ..... 140

**Interfejs użytkownika** ..... 14**J****Jazda poza zakresem** ..... 38

Język ..... 110

**K****Karta kierowcy**

Uszkodzona, zgubiona, skradziona ..... 98

Włóż ..... 20

Wyjmij ..... 26

**Karta przedsiębiorstwa** ..... 129

Funkcje trybu ..... 128

wadliwa ..... 134

**Kompatybilność****elektromagnetyczna** ..... 10**Komunikaty**

Lista ..... 80

**Kraj**

Dostępny w tachografie ..... 108

**L****Lista**

Kombinacja symboli ..... 78

Komunikaty, ostrzeżenia i usterki .. 79

Symboli ..... 76, 77

Wycięciaki ..... 75

**N****Normalny dzień roboczy** ..... 21**P****Pobranie wymuszone kontrolą** .... 135**Przegląd**

System tachografu ..... 12

Warsztat ..... 9

**Przegląd systemu**

Tachograf ..... 13

**Przyciski**

Drugi kierowca ..... 15

Kierowca ..... 15

OK ..... 15

Potwierdź, zobacz OK	15	Znoszenie wyłączności danych	132	<b>Wykaz</b>	
W dół	15	<b>V</b>		Symbole	20
W górę	15	<b>VU</b> (zespół w pojeździe)		<b>Wyświetlacz w zespole wskaźników</b>	13
<b>S</b>		Zobacz tachograf	13	<b>Z</b>	
<b>Samotest</b>		<b>W</b>		<b>Zmiana</b>	
Test wewnętrzny	100	<b>Warsztat</b>		Czynności w trakcie dnia	
<b>Symbole</b>		Zwrot pobranych danych	135	roboczego	24
Opis	76, 77	<b>Włóż</b>		Rolka papieru drukarki	96
<b>Świadczenie niemożności pobrania</b>	135	Karta kierowcy	20	<b>Zmiana na</b>	
<b>T</b>		Włóż kartę kierowcy	20	Menu tachografu	11
<b>Tabliczka instalacyjna</b>	9	<b>Wpisy ręczne</b>			
<b>Tachograf ADR</b>		Modyfikacja wpisów ręcznych	35		
Certyfikat TÜV	111	Wpisy ręczne nieuwzględnionego			
Funkcje specjalne	111	czasu	32		
<b>Tachograf do przewozu materiałów</b>		Wykonać wpisy ręczne	28		
<b>niebezpiecznych</b>		<b>Wstaw</b>			
Tachograf ADR	111	Rolka papieru	96		
<b>Tacki kart</b>		<b>Wydruki</b>	39		
zablokowane	27	Pokaż na papierze	40		
<b>Temperatura robocza</b>	10	Pokaż na wyświetlaczu	40		
<b>Test wewnętrzny</b>	100	Typy wydruków	41		
<b>Tryb pracy przedsiębiorstwa</b>	134	Utwórz	39		
Niepowodzenie pobierania	134	<b>Wygląd wyświetlacza</b>			
Pobierz dane	134	Widok negatywowo lub			
Ustawianie wyłączności danych	130	pozytywowo	70		









STONERIDGE - SETTING THE STANDARD

Stoneridge Electronics Ltd

Charles Bowman Avenue  
Claverhouse Industrial Park  
Dundee Scotland DD4 9UB

Tel: +44 (0)871 700 7070

Fax: +44 (0) 870 704 0002

E-mail: [sales@elc.stoneridge.com](mailto:sales@elc.stoneridge.com)

[www.stoneridgeelectronics.info](http://www.stoneridgeelectronics.info)

